

デジタルマルチメータシリーズ

TY700/TY500/732/731 シリーズ

- 4.5桁ハンドヘルドタイプ **TY700** シリーズ
- 3.5桁ハンドヘルドタイプ **TY500** シリーズ
732 シリーズ
- 3.5桁ポケットタイプ **73101**



73101
ポケットタイプ
73101



TY720

0.020%最高峰の測定精度
TY720



TY530

0.09%高精度実効値測定タイプ
TY530



ローエンドタイプ
73203



【積分時間(Integral Action Time)】

デジタルマルチメータ(Digital Multi Meter:DMM)では、二重積分方式によるA/Dコンバータを採用しています。この方式では積分形A/D変換器を用いて入力電圧を時間に交換する方式から測定値を求めますが、この積分動作を合わせる時間を積分時間と呼びます。
積分時間を電源周波数もしくはその整数倍にすると、電源周波数あるいはその高調波成分のノイズが打ち消されて測定値が安定します。50Hzの場合は20msが60Hzの場合は16.7msが使われ、共用の場合には整数倍が一致する100msの積分時間が使われます。

【測定精度(Accuracy)】

DMMでは測定精度を一般的に、「±(○○% of reading + □□digits)」と表します。
*当社では、「of reading (読み値)」を「rdg」、「digit (デジット=最小桁の表示数)」を「dgt」と省略することもあります。
これは、真の値に対して、DMMが測定・表示する値の範囲を示しています。
例えば、直流電圧5Vレンジにおいて「±(0.1% of reading + 5digit)」の精度を有するDMMで測定した結果、測定値が「1.000V」と表示された場合には
①:±(0.1% of reading) ⇒ ±(0.1%×1.000V) = ±0.001V
②:±(5digit) ⇒ ±0.005V
よって、①と②を加算した値、つまり±(0.006V)がDMMの測定誤差となり、真の値は1.000V±0.006V=0.994~1.006Vにあると判断することができます。

【実効値(Root Mean Square Value)】

ある波形の持つエネルギーに最も直結した値で、波形の瞬時値の二乗を1周期で平均した値の平方根をいいます。 *表1・図1・図2参照

【平均値(Mean Value)】

「瞬時値の和の平均値」で、交流の半波で求められます。これは波形の面積を計算したことです。
正弦波交流では波高値を1とした場合、0.637(2/π)となります。 *表1・図1・図2参照

【波形率(Form Factor)】

実効値の平均値に対する比です。
波形率=実効値/平均値 *表1・図2参照

【波高率(Crest Factor)】

最大値の実効値に対する比です。
波高率=最大値/実効値 *表1・図2参照

【P-P値(Peak to Peak)】

波形の振幅の最も大きい値から小さい値までの差をいいます。 *図1参照

【周波数特性(Frequency characteristic)】

入力値、測定値や応答が周波数によって変化する状態をいいます。交流信号における測定信号は単一周波数だけではなく、低周波から高周波までさまざまな周波数が含まれている場合が殆どです。これらの信号をより正確に測定する場合、より広い周波数特性範囲をもつ測定器の使用が望まれます。

【入力インピーダンス(Input Impedance)】

測定対象に影響を与えないためには、電圧測定では入力インピーダンスは極力高いことが望まれます。DMMの入力インピーダンス(入力抵抗)は直流電圧レンジで5V/50V/500V/1000Vレンジのように分圧器を通る場合は約10MΩ、プリアンプで直接増幅できる場合は100MΩ以上の値となっています。

【デシベル(Decibel)】

電気信号振幅変化や音響レベル、有線機器などの伝送系などを表現するために用いられます。
電圧や電流又はこれらに類似の量のレベル差を表現する場合にも用いられますが、これは $(I1/I2)^2 = (V1/V2)^2 = P1/P2$ の関係が成立する場合には限られます。記号はdBでd(デシ)は1/10、B(ベル)はlogを示します。
有線系では600Ωの伝送系に1mWの電力を送りこむときを0dBと定め、これを0dBmといえます。このとき、600Ωの抵抗の両端電圧は実効値で約0.774Vです。

【CEマーク】

CEマークは、EU(欧州連合)が定めた製品の安全に関する規格を合格した製品の資料やカタログ、製品に表示が義務づけられたマークです。EC指令に基づき、当社の製品は安全規格およびEMC規格に適合した設計と評価試験が行われています。

【電磁環境適合性(EMC)】

EMI(電磁妨害、製品から放出の電磁波を規制)とEMS(イミニティ、電磁障害、外部からの電磁波が製品の性能に影響を受けないことの規制)があり、電磁環境に両立していることで電磁両立性ともいいます。

【安全規格】

人の生命や財産を守ることを目的とし、製品が満たすべき安全要求を定めた規格です。国際的な規格IEC 61010があり、これに整合を取りながら各国において国内規格として定められています。
日本では、JIS C 1010(制御、及び研究室用電気機器の安全性)があります。安全規格では、測定者の安全を確保するため、測定カテゴリとしてI~IVに分類することにより測定器の使用範囲を明確にしています。これは電力を供給するラインに過大な雷インパルスやサージ電圧が誘導されており、カテゴリ数字が大きい方に従ってレベルがより大きくなるからです。 *解説参照

表1 代表的な周期波形の実効値・平均値・波形率・波高率

名称	波形	実効値	平均値	波形率	波高率
正弦波		$\frac{1}{\sqrt{2}} = 0.707$	$\frac{2}{\pi} = 0.637$	$\frac{\pi}{2\sqrt{2}} = 1.11$	$\sqrt{2} = 1.414$
半波整流波		$\frac{1}{2} = 0.5$	$\frac{1}{\pi} = 0.318$	$\frac{\pi}{2} = 1.571$	2
全波整流波		$\frac{1}{\sqrt{2}} = 0.707$	$\frac{2}{\pi} = 0.637$	$\frac{\pi}{2\sqrt{2}} = 1.11$	$\sqrt{2} = 1.414$
三角波		$\frac{1}{\sqrt{3}} = 0.577$	$\frac{1}{2} = 0.5$	$\frac{2}{\sqrt{3}} = 1.155$	$\sqrt{3} = 1.732$
方形波		1	1	1	1

図1 正弦波の実効値と平均値

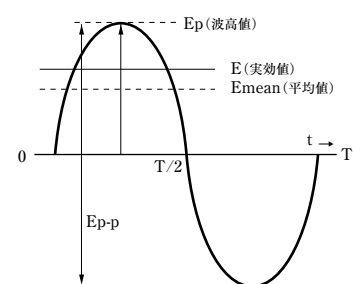

実効値
 $E = \sqrt{\frac{1}{T} \int_0^T e^2(t) dt}$ (エネルギー)

平均値
 $E_{mean} = \frac{1}{T} \int_0^T |e(t)| dt$ (面積)

平均値整流実効値校正
 $E = \frac{1}{\sqrt{2}} E_p = 0.7071 \cdot E_p$
 $E_{mean} = \frac{2}{\pi} E_p = 0.6366 \cdot E_p$
 $E = \frac{\pi}{2\sqrt{2}} E_{mean} = 1.11 \cdot E_{mean}$

P-P値
 $E_{p-p} = 2\sqrt{2} E = 2.828 \cdot E$

図2 ひずみ波の実効値

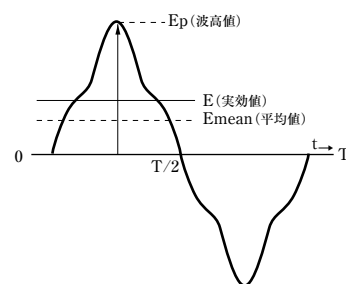

瞬時値とスペクトル
 $e(t) = a_0 + a_1 \cos \omega t + \dots + a_n \cos n\omega t$
 $\quad + b_1 \sin \omega t + \dots + b_n \sin n\omega t$
↑ ↑ ↑
直流分 基本波成分 高調波成分

各スペクトルの実効値
 $|E_n| = \frac{\sqrt{a_n^2 + b_n^2}}{\sqrt{2}}$

実効値
 $E = \sqrt{E_0^2 + E_1^2 + E_2^2 + \dots + E_n^2}$

波高率(クレストファクター:C.F.)
 $C.F. = \frac{\text{波高値}}{\text{実効値}}$

波形率 = $\frac{\text{実効値}}{\text{平均値}}$



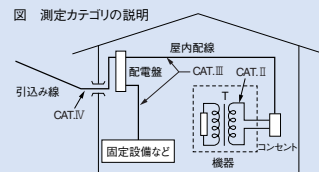

解説 安全に関するカタログ記載用語の解説

計測器の機種選定上の安全に関する注意事項に関しては、測定カテゴリについて下表のように「測定カテゴリI, III, IV」とO (None, other)に分類しています。これらは、測定器および制御機器などの国際規格(IEC61010)の安全規格やJIS C 1010-1に規定されています。



測定カテゴリ	説明	備考
O (None, other)	主電源に直接接続しないその他の回路です。	
CAT.II	低電圧設備に直接接続された回路上で実施する測定のためのものです。	家電機器、携帯工具など
CAT.III	建築物設備内で実施する測定のためのものです。	配電盤、回路遮断器など
CAT.IV	低電圧設備への供給源で実施する測定のためのものです。	架空線、ケーブル系統など

デジタルマルチメータセレクションガイド

形名	希望小売価格(税別)	タイプ	表示					測定項目											機能						外形						
			最大表示	デュアル表示	バーグラフ表示	バックライト	交流の実効値測定	交流+直流電圧	電流	交流+直流電流	抵抗	導通チェック	タイオードテスト	周波数測定	温度測定	コンデンサーチェック	フィルター	通信機能*	データメモリ	最大・最小値メモリ	履歴値演算	対数演算	データホールド	オートホールド		ピークホールド	電圧過入力警告	PC接続*	オートパワーオフ		
TY710	¥47,000	50000		●	●	●	●	●	●	●	●	●	●	●	●				●	●	●	●	●	●	●	●		●			
TY720	¥55,000		●	●	●	●	●	●	●	●	●	●	●	●	●	●				●	●	●	●	●	●	●	●	●	●		●
TY520	¥25,000	6000		●	●	●	●		●		●	●	●	●	●	●				●		●	●	●	●		●		●		
TY530	¥28,000		●	●	●	●		●		●		●	●	●	●	●	●				●		●	●	●	●		●		●	
73201	¥7,900	4300					●		●		●	●	●									●		○	●		●		●		
73202	¥9,800						●		●		●	●	●									●		○	●		●		●		
73203	¥12,800						●		●		●	●	●									●		○	●		●		●		
73204	¥7,900						●				●	●	●										●		○	●		●		●	
73101	¥4,980	ポケット					●				●	●	●									●					●		●		

◎:電流過入力警告も有効
 ※PCと通信するためにはDMM用通信パッケージ(形名:92015)が別途必要です

最高峰の4.5桁ハンドヘルドタイプDMM

TY700
シリーズ

TY710

希望小売
価格(税別) **¥47,000**

TY720

希望小売
価格(税別) **¥55,000**

- 4.5桁
- 50000カウント
- USB
- RMS
- ターミナルシャッター
- 0.020% (基本精度)

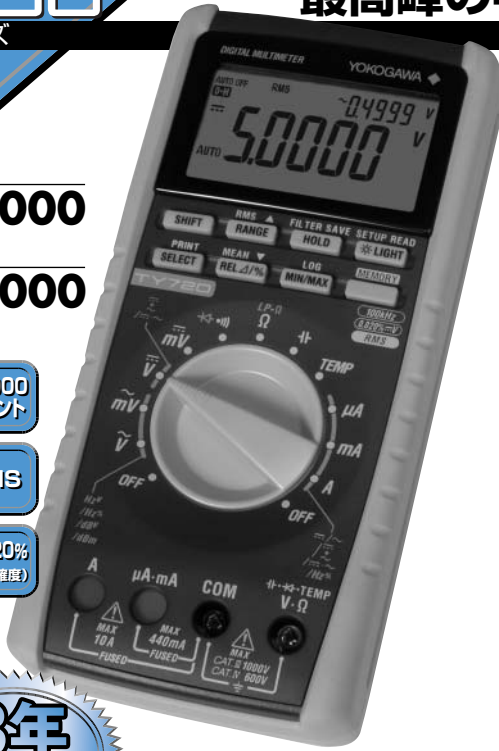

最高峰の測定精度

0.020%rdg+2dgt (DCVにて)

安全設計

電流端子誤挿入防止シャッター (ターミナルシャッター)

操作ミスによる測定ファンクションと端子の誤設定を防ぐために、電流端子部にターミナルシャッターを設けました。ファンクションスイッチに連動してターミナルシャッターが開閉し、電流測定用のファンクションに設定されている場合のみ、テストリードが電流端子に接続可能となります。

安全規格EN61010-1に適合

1000V CATⅢ, 600V CATⅣに対応

DMMの調整業務の作業性が向上

ユーザーキャリブレーション機能

DMMの調整は、外装ケースをはずしてのボリューム調整が必要でした。表面パネルの特別な操作により、簡単に、そして信頼性のある確実な調整作業が実施できます。

また、今までは自動調整が不可能だった交流電圧や交流電流の周波数特性の調整も新技術によりワンタッチ校正が可能となります。ユーザーキャリブレーション機能は、作業効率の向上とコストダウンに貢献します。

- ・新採用の周波数特性補正回路は特許申請中です。
- ・別途、校正用の基準器が必要です。

データ管理を強力にサポート

2種類のメモリ機能

- SAVEメモリ機能
任意に手動でデータを保存する機能
- Loggingメモリ
一定間隔の時間で自動記録する機能
ロギング間隔 1秒~30分設定可能

形名	メモリ保存可能データ	
	SAVEメモリ*	Loggingメモリ*
TY710	100	1000
TY720		10000

※本体でのデータ確認が可能

リアルタイム測定にも対応

別売のDMM用通信パッケージ※1 (形名:92015) を使用することでパソコンとの通信が可能となり、DMM内部メモリでは対応が困難な大量のデータをパソコンへデータの転送が可能となります。内部メモリに保存されたデータもパソコンへ転送可能です。また、Excel※2でデータ管理ができます。

- ※1 専用通信ケーブル+専用アプリケーションソフトを同梱
- ※2 Excelは米国マイクロソフト社の登録商標です。

アプリケーションソフトの詳細は、P.7にあります。

測定機能が満載

ピークホールド機能 (TY720,DCV/DCAにて)

1ms以上の波形に対応。通常の最大値測定機能では把握できない瞬時の波高値を捕らえます。波形出力機能を持つクランププローブ (例:当社形名96001:AC400Amax,出力AC0~4V) を使用してモーターの突入電流の瞬時値測定などに利用できます。

デューティ比 (%) 測定

パルス波形のデューティ比を表示します。
(ハイレベル期間/波形の1周期) × 100% = (t2/t1) × 100%
デューティ比測定と周波数測定により、ハイレベル (t2) の時間算出が可能です。

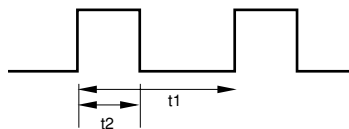

AC+DC測定機能

直流にリップル波形が重畳した波形の実効値を測定します。

最小値・最大値・平均値表示機能

MIN/MAX/AVG値が発生時間 (機能スタートからの経過時間) とともに記録されます。負荷設備の稼働状態による電圧変動の確認などに最適です。

※平均値は記録データの積算値を記録回数で割った値を表示します。

デシベル演算機能

交流電圧を対数演算します。偏差機能を併用することにより相対値が表示されます。オーディオや通信回線系信号など用途に合わせた基準抵抗の選択も可能です。

- ※選択可能な基準抵抗値
4/8/16/32/50/75/93/110/125/135/150/200/250/300/500/600/800/900/1000/1200Ω

充実した表示機能

50000カウント&51セグメントバーグラフ表示

暗所での作業に適したバックライトを標準装備

デュアルディスプレイで「周波数と電圧」「周波とデューティ比」「デシベルと電圧」などの同時表示が可能

表示: ACV+DCVを測定



サブディスプレイ表示

サブディスプレイには上記のほか偏差演算の基準値や測定データのメモリ保存番号最大値/最小値/平均値の記録時間、デシベル演算値の基準抵抗も表示されます。

一般仕様 TY700

Table with 2 columns: Feature (e.g., 測定機能, 付加機能, 表示) and Description (e.g., 直流電圧, 交流電圧, DCV+ACV, 直流電流, 交流電流, DCA+ACA, etc.)

希望小売価格(税別)

品名

形名

Table with 2 columns: Model Name (TY710, TY720) and Price (47,000, 55,000)

希望小売価格(税別) (¥)

オプションアクセサリ

Table with 4 columns: Option Name, Model Name, Specification, and Price (e.g., DMM用通信パッケージ, USB通信アダプタ+USB通信ケーブル+アプリ)

性能

条件：温度/湿度：23±5℃、80%RH以下 下表の表記で、精度：±(% of reading + digits)、応答時間は、各レンジの精度内に入る時間

●直流電圧測定(=V)

Table for DC Voltage Measurement showing Range, Resolution, Accuracy, Input Impedance, and Max Input Voltage.

NMR: 80dB以上 50/60Hz±0.1% ただし、50mVレンジは70dB以上 50/60Hz±0.1% CMRR: 100dB以上 50/60Hz(Rs=1kΩ) 応答時間: 0.3秒以内

●交流電圧測定[RMS](~V) AC結合, 実効値検波 1000Vレンジクレストファクタ: 1.5; 1000Vレンジ以外クレストファクタ: 3

Table for AC Voltage Measurement [RMS] showing Range, Resolution, Accuracy, Input Impedance, and Max Input Voltage.

*1...レンジの5~100%入力にて *2...レンジの10~100%入力にて CMRR: 80dB以上 DC~60Hz(Rs=1kΩ) 応答時間: 1秒以内

●交流電圧測定[MEAN](~V) AC結合, 平均値検波実効値校正(正弦波)

Table for AC Voltage Measurement [MEAN] showing Range, Resolution, Accuracy, Input Impedance, and Max Input Voltage.

*1...レンジの5~100%入力にて *2...レンジの10~100%入力にて CMRR: 80dB以上 DC~60Hz(Rs=1kΩ) 応答時間: 1秒以内

●DCV+ACV(=+~) AC結合, 実効値検波 1000Vレンジクレストファクタ: 1.5; 1000Vレンジ以外クレストファクタ: 3

Table for DCV+ACV measurement showing Range, Resolution, Accuracy, Input Impedance, and Max Input Voltage.

*1...レンジの5~100%入力にて *2...レンジの10~100%入力にて CMRR: 80dB以上 DC~60Hz(Rs=1kΩ) 応答時間: 約2秒

●抵抗測定(Ω)

Table for Resistance Measurement showing Range, Resolution, Accuracy, Max Measured Current, Open Voltage, and Input Protection Voltage.

*1...ZERO CAL後の精度 応答時間: 500Ω~500kΩ...1秒以内, 5M~50MΩ...5秒以内

●ローパス抵抗測定(LP-Ω) 最大有効表示5000

Table for Low Pass Resistance Measurement showing Range, Resolution, Accuracy, Max Measured Current, Open Voltage, and Input Protection Voltage.

●導通チェック(☉)

Table for Continuity Check showing Range, Resolution, Action Range, Measured Current, Open Voltage, and Input Protection Voltage.

●直流電流測定(=A)

Table for DC Current Measurement showing Range, Resolution, Accuracy, Voltage Drop, and Max Input Current.

応答時間: 0.3秒以内 *3...500mAレンジの最大測定電流は440mA

●交流電流測定[RMS](~A) 実効値検波 クレストファクタ: 3

Table for AC Current Measurement [RMS] showing Range, Resolution, Accuracy, Voltage Drop, and Max Input Current.

精度はレンジの5~100%入力にて、10Aレンジは10~100%入力にて 応答時間: 1秒以内 *3...500mAレンジの最大測定電流は440mA

●交流電流測定[MEAN](~A) 平均値検波実効値校正(正弦波)

Table for AC Current Measurement [MEAN] showing Range, Resolution, Accuracy, Voltage Drop, and Max Input Current.

精度はレンジの5~100%入力にて、10Aレンジは10~100%入力にて 応答時間: 1秒以内 *3...500mAレンジの最大測定電流は440mA

●DCA+ACA(=+~) 最大有効表示50000, クレストファクタ: 3

Table for DCA+ACA measurement showing Range, Resolution, Accuracy, Voltage Drop, and Max Input Current.

精度はレンジの5~100%入力にて、10Aレンジは10~100%入力にて 応答時間: 約3秒 *3...500mAレンジの最大測定電流は440mA

●ダイオードテスト(✕)

Table for Diode Test showing Range, Resolution, Accuracy, Measured Current, Open Voltage, and Input Protection Voltage.

●温度測定(TEMP)

Table for Temperature Measurement showing Range, Resolution, Accuracy, Input Protection Voltage.

●キャパシタンス(+H) 最大有効表示5000

Table for Capacitance Measurement showing Range, Resolution, Accuracy, Input Protection Voltage.

*1...ZERO CAL後の精度

●周波数測定(Hz) AC結合, 最大有効表示9999

Table for Frequency Measurement showing Range, Resolution, Accuracy.

●デュティサイクル(%)

Table for Duty Cycle Measurement showing Range, Resolution, Accuracy.

*1...10.00Hz~500.0Hz, 方形波入力による

●ピークホールド(P+H) TY720のみ 最大有効表示5000

Table for Peak Hold Measurement showing Range, Accuracy, Response Time.

TY520

希望小売
価格(税別) **¥25,000**

TY530

希望小売
価格(税別) **¥28,000**

- 3.5桁
- 6000カウント
- 0.09%
(基本精度)
- USB
(TY530)
- ターミナル
シャッター
- Sensor

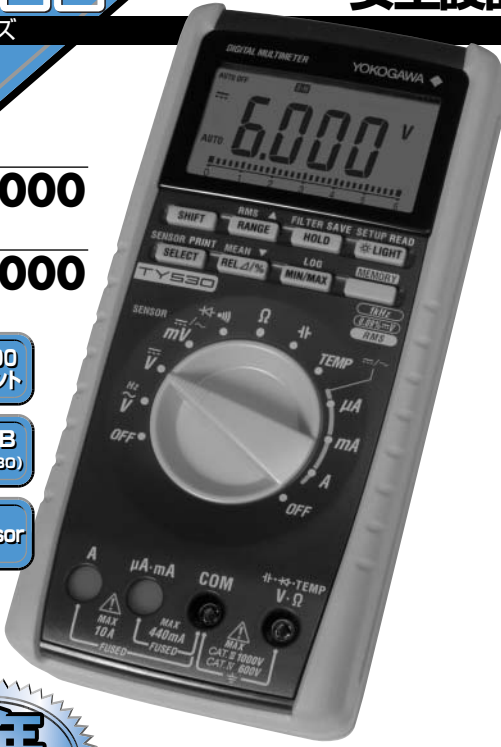

高い信頼性と安全性

■ 信頼性

高精度と安心の保障

精度：DCVレンジにて 0.09%+2rdg
ACVレンジにて 0.5%+5rdg (50/60Hzにて)
基本検波方式は真の実効値を採用
TY530のみ実効値と平均値を切替可能
製品保証は3年間

■ ユーザーキャリブレーション機能

DMMの調整は、外装ケースをはずしてのボリューム調整が必要でした。表面パネルの特別な操作により、簡単に、そして信頼性のある確実な調整作業が実施できます。

また、今までは自動調整が不可能だった交流電圧や交流電流の周波数特性の調整も新技術によりワンタッチ校正が可能となります。ユーザーキャリブレーション機能は、作業効率の向上とコストダウンに貢献します。

- ・新採用の周波数特性補正回路は特許申請中です。
- ・別途、校正用の基準器が必要です。

■ 安全性

安全規格 EN61010-1に適合

1000V CATⅢ 600V CATⅣに対応

誤設定を防ぐ電流端子誤挿入防止シャッター (ターミナルシャッター)

DMMの測定回路にて保護回路を充実しても、「テストリードを電流測定端子に接続したまま測定機能を電流以外のファンクションに設定」した場合には短絡によりDMMは破損します。このヒューマンエラーを防止するのが、ターミナルシャッター機能です。

各種センサ出力信号をDMMで直読可能

各種センサー出力信号 (DC/ACmV) を任意のスケールができ、単位も変更可能です。(単位は16種類から選択になります)
ディスプレイは2段表示になっており、出力信号とスケール値の値を同時に確認できます。

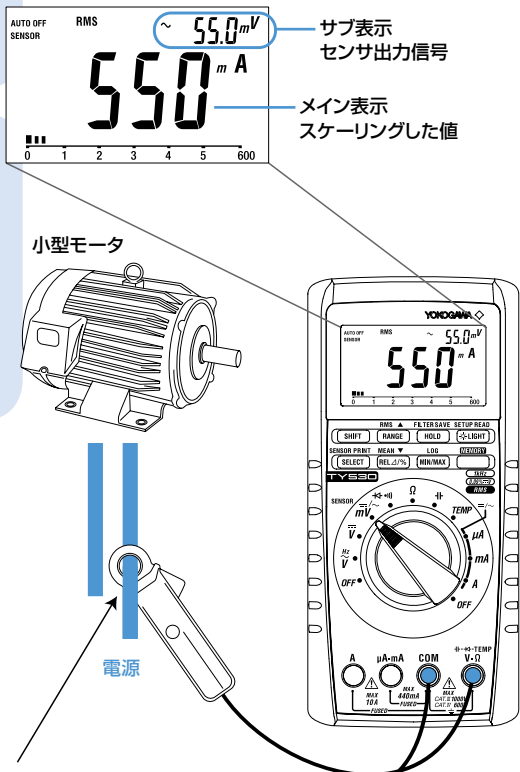

AC/DCクランプセンサ(形名:96095)
TY500シリーズと組み合わせ時、最大60Aまで表示可能

データ管理を強力にサポート

2種類のメモリ機能 (TY530のみ)

2種類のメモリ方式で現場の用途に応えます。

- SAVEメモリ機能
任意に手でデータを保存する機能
- Loggingメモリ
一定間隔の時間で自動記録する機能

形名	メモリ保存可能データ	
	SAVEメモリ	Loggingメモリ
TY530	100	1600

リアルタイム測定にも対応 (TY530のみ)

別売のDMM用通信パッケージ※1(形名:92015)を使用することでパソコンとの通信が可能となり、DMM内部メモリでは対応が困難な大量のデータをパソコンへデータの転送が可能となります。

内部メモリに保存されたデータもパソコンへ転送可能です。

また、Excel※2でデータ管理ができます。

※1 専用通信ケーブル+専用アプリケーションソフトを同梱

※2 Excelは米国マイクロソフト社の登録商標です。

アプリケーションソフトの詳細は、P.7にあります。

通信機能とアプリケーションソフトで
測定データの解析と管理をサポートします。

専用アプリケーションソフトでのデータ管理

DMMの専用アプリケーションソフト(形名:92015)を使用することでDMMに保存したデータを管理することが出来ます。

- 内部メモリに保存したデータをパソコンに転送
SAVEメモリ、ロギングメモリ等で収集したデータ
- DMMの測定表示をリアルタイムでモニタ可能
- 内部のメモリで対応困難な大量のデータをリアルタイムでパソコンに転送が可能。Excel※のシートにもリアルタイムに書き込みできます。
リアルタイムデータ最大受信数:32767
- 測定データをExcel※へ展開が可能
さらに、自動的にシートにグラフを作成します。

※Excelは米国マイクロソフト社の登録商標です

DMM通信パッケージ 92015仕様

製品仕様:

通信ケーブル

- 通信ケーブル: 赤外線通信アダプタ+通信ケーブル(USB仕様) 1組
- ケーブル長: 2m
- インターフェイス規格: USB仕様 Ver.1.1に準拠
- 対応機種: TY710, TY720, TY530

アプリケーションソフト

PCの動作環境

- 対応OS: WindowsXP/Vista/7
- CPU: Pentium 133MHz以上
- メモリ: 64MB以上
- 記憶装置: 10MB以上空き領域があるハードディスク
CDドライブ 1基
- Excel: Excel2003以降
- 内容: ソフト CD 1枚、
通信ケーブル(通信アダプタ含む) 1組
取扱説明書

アプリケーションソフト表示例

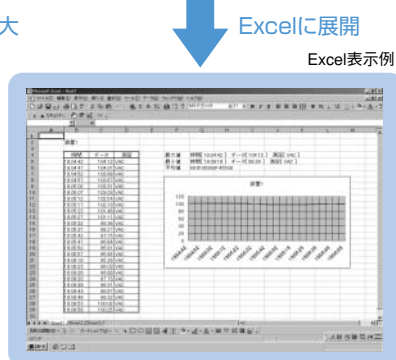
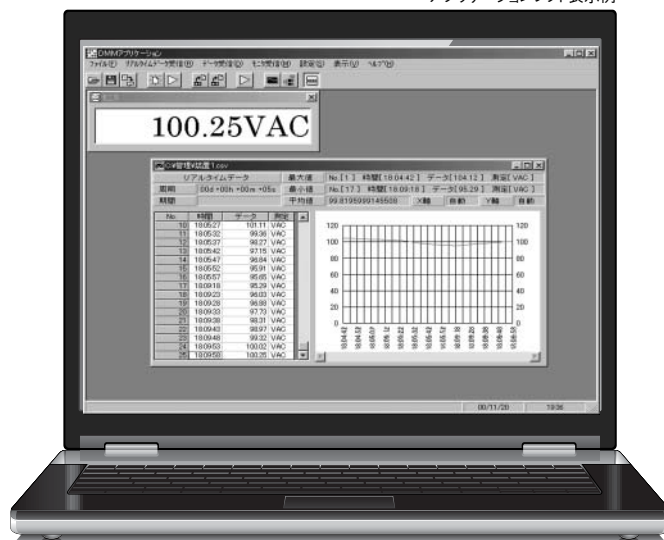

オプションアクセサリ一覧※

※TY710, TY720, TY530の限定オプションです

品名	形名	仕様	標準小売価格
DMM用通信パッケージ	92015	通信ケーブル (アダプタ含む) +アプリケーションソフト (USB仕様)	15,000

732
シリーズ

ハンドヘルドDMMのローコストタイプ

一般仕様

732

73201
希望小売
価格(税別) **¥7,900**

73202
希望小売
価格(税別) **¥9,800**

73203
希望小売
価格(税別) **¥12,800**

73204
希望小売
価格(税別) **¥7,900**

3.5
桁

4300
カウント

3年
保証

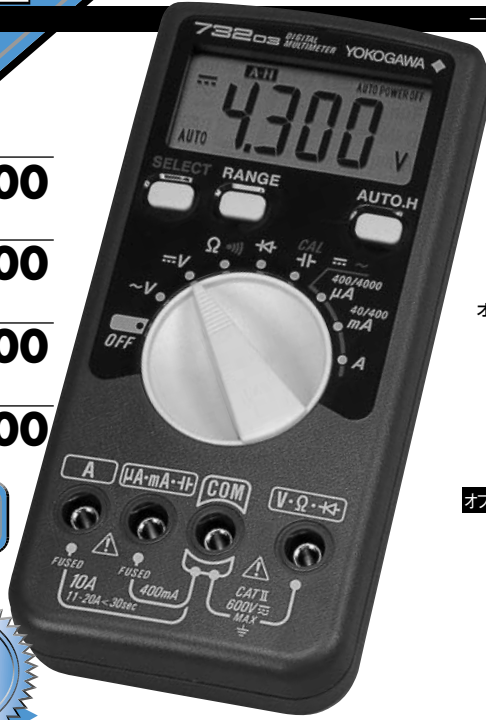

測定機能	下記、表に記載
付加機能	オートホールド、電圧電流過入力警告
表示	デジタル表示 4300カウント
測定周期	デジタル表示 約2回/秒
使用温度範囲	0~50°C
保存温度範囲	80%RH以下 (0~40°C) 70%RH以下 (40~50°C) 但し結露がないこと
温度係数	-20°C~60°C 70%RH以下但し結露がないこと
耐電圧	0~18°Cおよび28~50°Cの範囲において精度×0.1/°Cを加算 AC3.7kV 1分間(入力端子-ケース間、73201~73203) AC5.55kV 1分間(入力端子-ケース間、73204)
電源	単4形(LR03またはR03)乾電池×2
電池寿命	約600時間(DCV、アルカリ電池連続使用時)
オートパワーオフ	約20分(最終操作後、設定により解除可能、73204は除く)
寸法	74(W)×155(H)×31(D)
質量	約240g(電池含む)
付属品	取扱説明書×1部 テストリード(RD031)×1組 単4形乾電池(本体内蔵)×2個 予備ヒューズF05(500mA/250V)×1個(73204は除く) 予備ヒューズF02(15A/250V)×1個(73204は除く)

オプションアクセサリ	品名	形名	仕様	希望小売 価格(税別) (¥)
ヒューズ		F05	500mA/250V (3本/1組)	1,000
		F02	15A/250V (3本/1組)	1,000
テストリード		RD031	赤黒1組	1,000
		B9646GB	本体+テストリード収納用	2,000
ラバーケース		93007	本体用	1,000

携帯に最適なコンパクトサイズ
見やすさを追求した大型表示
安全設計で余裕の20A測定(73204は除く)
電圧測定の専用モデル(73204)
使いやすいオートホールド機能
コンデンサーのチェックも可能(73202/03)

性能

温度/湿度:23°C±5°C、80%RH以下 精度:±(% of reading + digits) ※応答時間は、各レンジ内で精度に入る時間です。

●直流電圧測定(…V)

レンジ	精度			入力抵抗	最大入力電圧
	73201	73202/04	73203		
400.0mV	0.5%+1	0.5%+1	0.3%+1	>100MΩ	600V
4.000V				11MΩ	
40.00V				10MΩ	
400.0V	0.75%+1			10MΩ	
600V					

応答時間:1.5秒以内(400mVレンジ)、1秒以内(400mVレンジを除いた各レンジ)

●交流電圧測定(~V)

平均値検波実効値校正

レンジ	精度(40~500Hz)			入力インピーダンス	最大入力電圧
	73201	73202	73203/04		
4.000V	1%+5		0.75%+5	11MΩ<50pF	600Vrms
40.00V				10MΩ<50pF	
400.0V					
600V					

応答時間:2秒以内

●直流電流測定(…A) ※73204にはありません。

レンジ	精度			電圧降下	最大入力電流
	73201	73202	73203		
400.0μA*1	1%+2			<0.17mV/μA	400mA ヒューズ保護 (500mA/250V)
4000μA				<3mV/mA	
40.00mA*1					
400.0mA					
10.00A*2	2%+2			<0.04V/A	10Aヒューズ保護 (15A/250V)

*1:数カウムのふらつきがあります。

*2:11~20Aの測定は、30秒以内なら可能です。30秒継続すると警報ブザーが鳴ります。

応答時間:1秒以内

●交流電流測定(~A) ※73204にはありません。

平均値検波実効値校正

レンジ	精度(40~500Hz)			電圧降下	最大入力電流
	73201	73202	73203		
400.0μA*1	2%+20	2%+5	2%+5	<0.17mV/μA	400mA ヒューズ保護 (500mA/250V)
4000μA				<3mV/mA	
40.00mA*1					
400.0mA					
10.00A*2	2.5%+20			<0.04V/A	10Aヒューズ保護 (15A/250V)

*1:数カウムのふらつきがあります。

*2:11~20Aの測定は、30秒以内なら可能です。30秒継続すると警報ブザーが鳴ります。

応答時間:2秒以内

●抵抗測定(Ω)

レンジ	精度		測定電流	開放電圧	入力保護電圧
	73201~04				
400.0Ω	0.75%+2		<1mA	<3.4V	600V
4.000kΩ			<0.5mA	<1.0V	
40.00kΩ			<70μA		
400.0kΩ			<7μA		
4.000MΩ	2%+1	<0.7μA	<0.7V		
40.00MΩ	5%+2	<70nA			

応答時間:1秒以内(400kΩレンジ以下)、5秒以内(4MΩレンジ)、15秒以内(40MΩレンジ)

●導通チェック(…)

レンジ	動作範囲		開放電圧	入力保護電圧
	73201~04			
400.0Ω	50±20Ω以下の範囲でブザーオン		<3.4V	600V

応答時間:0.2秒以内(ブザー応答)

●ダイオードテスト(…)

レンジ	精度		開放電圧	入力保護電圧
	73201~04			
2.00V	1%+1(測定電流1mA以下)		<3.4V	600V

応答時間:1秒以内

●コンデンサーチェック(…)

レンジ	精度			入力保護
	73201/04	73202	73203	
20.00nF	機能なし	2%+5Typical (20nFレンジはゼロ校正後の値)		保護ヒューズ (500mA/250V)
200.0nF				
2.000μF				
20.0μF				
200.0μF				

応答時間:1秒以内

73101

携帯性に優れたポケットタイプ

一般仕様

73101

73101

希望小売
価格(税別)

¥4,980

3.5
桁4300
カウント

測定機能	下記、表に記載
付加機能	オートホールド
表示	デジタル表示 4300カウント
測定周期	デジタル表示 約2回/秒
使用温湿度範囲	0~50℃
	80%RH以下但し結露がないこと
保存温湿度範囲	-10℃~60℃ 70%RH以下但し結露がないこと
電源	ボタン電池 (LR44) ×2本
電池寿命	約200時間 (DCV連続使用時)
オートパワーオフ	約20分 (最終操作後、設定により解除可能)
寸法	76 (W) ×117 (H) ×18 (D)
質量	約110g (電池含む)
適合規格	安全規格 EN61010-2-030, EN61010-031, EN61010-1(300V CATII 汚染度2) EMC規格 EN61326-1 Class B, EN61326-2-2 EN55011 Class B Group 1
付属品	取扱説明書×1部 ボタン電池 (本体内蔵) ×2個

本体とケースが一体型
テストリード収納
クリアケース採用

(注) 本製品の修理は行っておりません。

性能

温度/湿度:23℃±5℃、80%RH以内 精度:±(% of reading + digits) ※digitは各レンジの最小桁数

●直流電圧測定 (V)

レンジ	精度	入力抵抗	最大入力電圧
400.0mV	1.2+2	>100MΩ	600V DC
4.000V	0.7+1	11MΩ	
40.00V	1.2+1	10MΩ	
400.0V			
600V			

●抵抗測定 (Ω)

レンジ	精度	測定電流	開放電圧	入力保護電圧
400.0Ω	1.2+2	<1mA	<3.4V	600V
4.000KΩ		<0.5mA	<1.0V	
40.00KΩ		<70μA	<0.7V	
400.0KΩ		<7μA		
4.000MΩ		<0.7μA		
40.00MΩ	5.0+3	<70nA		

●交流電圧測定 (~V)

レンジ	精度 (40~500Hz)	入力インピーダンス	最大入力電圧
4.000V	2.0+5	11MΩ, <50pF	600Vrms
40.00V		10MΩ, <50pF	
400.0V			
600V			

●導通チェック (蜂)

レンジ	動作範囲	開放電圧	入力保護電圧
400.0Ω	50±20Ω	<3.4V	600V

●ダイオードテスト (|<|)

レンジ	精度	測定電流	開放電圧	入力保護電圧
2.00V	1.5+1	<1.0mA	<3.4V	600V

アクセサリ・補用品一覧

品名	形名	仕様	希望小売価格(税別)(¥)	適応するDMM機種	形状
DMM用通信パッケージ	92015	USB通信アダプタ+USBケーブル+アプリケーションソフト	15,000	TY700シリーズ TY530	
テストリード	98073	1000V CAT.III/600V CAT.IV 赤黒1組	1,500	全機種	
	RD031	L形プラグタイプ 赤黒1組	1,000	732シリーズ	
ワニ口テストリード	99014	1000V CAT.III/600V CAT.IV 赤黒1組	4,500	全機種	
ワニ口グリップ	B9646HF	赤黒1組	1,000	全機種	
ヒューズ	F02	15A/250V	1,000	73201/02/03	
	F05	500mA/250V	1,000	73201/02/03	
	99015	440mA/1000V (1本/1単位)	1,000	TY700/500シリーズ	
	99016	10A/1000V (1本/1単位)	1,000		
ラバーケース	93007	本体一体型	1,000	732シリーズ	
	B9646GB	ハードタイプ	2,000		
携帯用ケース	93029	ハードタイプ 本体+テストリード+通信ケーブル収納用	3,000	TY700/500シリーズ	
	90050	TYPE K熱電対 -50~600°C (液体用)	8,000	TY700/500シリーズ	
90051	TYPE K熱電対 -50~600°C (液体用)	10,000			
90055	TYPE K熱電対 -20~250°C (表面用)	18,000			
90056	TYPE K熱電対 -20~500°C (表面用)	22,000			
電流用クランププローブ	96001*	AC400A用 出力AC 10mV/A	20,000	73101を除く全機種 TY500シリーズでは60Aまで直読可能	
	96095*	AC130A/DC180A用 出力AC/DC 10mV/A	22,000		

* クランププローブの出力が電圧の為、DMMの表示を換算して読みかえる必要があります。

電流クランププローブ※：TYシリーズ/732シリーズ対応 (測定値直読機能はTY500シリーズのみ)

形名	96036	96033	96030	96031	96032	96034	96035
電流クランププローブ							
測定可能導体径	φ40mm	φ18mm	φ30mm	φ30mm	φ65mm	φ65×100mm	φ170mm
測定範囲	AC 2 A	AC 50 A	AC 200 A	AC 500 A	AC 700 A (1000 A 5分間)	AC 1000/2000/3000 A	AC 300/3000 A
出力電圧	AC 50 mV	AC 500 mV	AC 500 mV	AC 500 mV	AC 250 mV	AC 500 mV	AC 500mV
精度 *入力により異なります	±0.5% of rdg	±0.5% of rdg	±0.5% of rdg	±0.5% of rdg	±1.0% of rdg	±1.0% of rdg	±1.0% of rdg
周波数範囲	20 Hz~5 kHz	20 Hz~20 kHz	20 Hz~20 kHz	20 Hz~5 kHz	45 Hz~66 Hz	30 Hz~1.5 kHz	10 Hz~20 kHz
最高使用回路電圧	AC 50 V	AC 300 V	AC 600 V	AC 600 V	AC 600 V	AC 600 V	AC 1000 V (pri)
希望小売価格(税別)	¥30,000	¥18,000	¥20,000	¥22,000	¥30,000	¥42,000	¥52,000

* クランププローブの出力が電圧の為、DMMの表示を換算して読みかえる必要があります。

デジタルマルチメータの基本的な使用方法

電圧、抵抗の測定

COM端子とV、Ω端子を使用します。ダイヤルを電圧測定に設定すると電圧測定が、抵抗測定に設定すると抵抗測定ができます。交流電圧の場合には、同時に周波数やデシベル演算値を表示する製品もあり、また、抵抗測定では、測定回路の導通を確認する機能への切り換えが可能です。

a) 電圧、抵抗の測定方法

電流の測定

COM端子とA、μA、mA端子を使用します。ダイヤルを電流測定に設定しないと電流端子に接続できないように電流端子誤挿入防止シャッターのついたタイプもあり、これらの製品では、電流端子に接続している場合、ダイヤルを電圧測定に変更できないようになっています。このように安全面も配慮した設計を施しています。

b) 電流の測定方法

ダイオードテスト

ダイオードは①のように接続した場合電流が流れるが、②の場合はほとんど電流が流れない。ダイオードがONするのに必要な電圧を与えて、一定電流を流し、その順方向の電圧降下を測定しダイオードの正、逆を判断する機能です。

c) ダイオードテスト方法

東日本営業 〒190-8586 東京都立川市栄町6-1-3 立飛ビル2号館
電話：(042) 534-1456 ファクシミリ：(042) 534-1438

中部営業 〒456-0053 名古屋市熱田区一番3-5-19
電話：(052) 684-2012 ファクシミリ：(052) 684-2008

関西営業 〒564-0063 大阪府吹田市江坂町1-23-101 大同生命江坂ビル14階
電話：(06) 6385-9431 ファクシミリ：(06) 6385-9440

西日本営業 〒812-0037 福岡市博多区御供所町3-21 大博通りビジネスセンター
電話：(092) 262-5740 ファクシミリ：(092) 262-5741

お求め、お問い合わせは…

技術的なご相談は… フリーダイヤル： ☎ **0120-137046**
E-mail： tmi-cs@csv.yokogawa.co.jp

MIK-L26