

NIKKEI

電池式回転灯

NICO CAPSULE

ニコカプセル 高輝度



取扱説明書

 TYPE:VK11B-003N
 :VK11B-003B

この度は電池式回転灯「ニコカプセル 高輝度」をお買い上げいただきありがとうございます。
 この取扱説明書は使用方法や注意事項などを説明しています。ご使用前に、この内容をよく読みいただき、正しくご使用くださいますようお願いいたします。
 なお、この取扱説明書は大切に保管してください。

安全にお使いいただくために

本製品を安全に使用するために、以下の事項をよくお読みのうえ正しくご使用ください。ここに示した注意事項は、お使いになるお客様や他の人への危害、財産への損害を未然に防止するための内容を記載していますので、必ずお守りください。

- 電池交換作業は、電源をOFFにしてから行ってください。
- キズやヘコミなど変形した電池や改造された電池、指定された以外の電池は使用しないでください。
- 電池のプラス(+)とマイナス(-)を金属類でショートさせないでください。
- 電池はプラス(+)とマイナス(-)の向きを確認して、正しくセットしてください。
- 古い電池と新しい電池を混ぜたり、種類の異なる電池を混ぜて使用したりしないでください。
- 電池の液漏れや動作チェックは、定期的に行ってください。
- 万一電池が液漏れした場合は、すぐに使用を中止し、漏れた電解液を拭き取って新しい電池に交換してください。電解液により電池ホルダーが腐食している場合には、修理依頼をしてください。

はじめに・・・同梱品のご確認

- 取扱説明書……………本書
- 本体 1個

電池は付属されておりません。お客様にてご用意ください。

各部の名称とサイズ

【単位:mm】

【マグネット仕様】

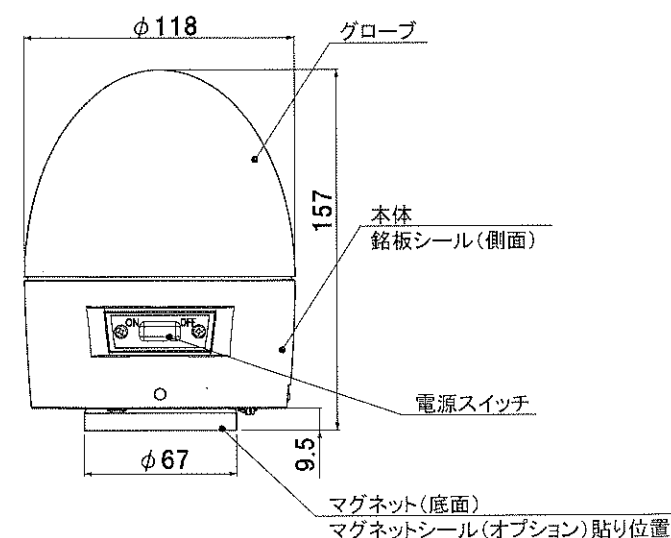
 グローブ :アクリル樹脂
 本体 :ABS樹脂

【3点留め仕様】

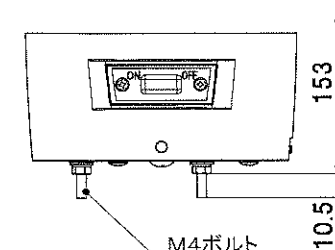

取付方法

●取付け部分へ取付け穴の加工を行う場合、次ページの型紙を利用すると便利です。

- 横方向の取付けの場合は、電源スイッチが下側になるよう取付けてください。
- マグネットでの使用は、正方向取付けのみになります。逆及び横方向の使用はできません。逆及び横方向で使用の際は、3点留めでの取付けを行ってください。
- 曲面や塗装面、サビなどで凹凸のある面など、くっつきやすい面へのマグネット取付けは避けてください。
- 本体M4ボルトにあらかじめ付いているナット類は、3点ボルトを本体に固定しているものですので、取り外さないでください。
- しっかりと固定がされているかの確認を必ず行ってください。
- 落下は故障、破損の原因になりますので、取り扱いにはご注意ください。
- 吊り下げフックを持って製品を振り回さないでください。
- 3点留めの状態では、ケガ防止のため、吊り下げフックを越えにくい構造になっています。無理に起こさないでください。



【マグネット取付け】

- 鉄部分の表面がなめらかで平坦な所を選んで取付けてください。
- 固定時の相手器具への傷つきが気になる場合は、マグネットシール(オプション)を貼り付けてください。

【3点留め取付け】

- 取付け穴の加工後、ナットを用いて、確実に固定してください。
- 板厚は、最大5mmまでです。
- ※ナット類は付属していません。お客様にてご用意ください。

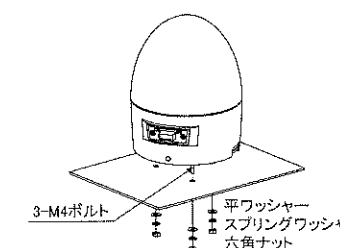

次ページへ

【吊り下げフック】

- 吊り下げフックをおさえている部分(矢印)を内側に軽く押し込むと外れます。吊り下げフックを起こして使用してください。

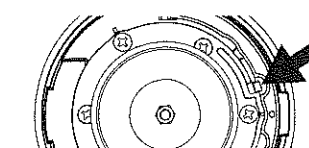

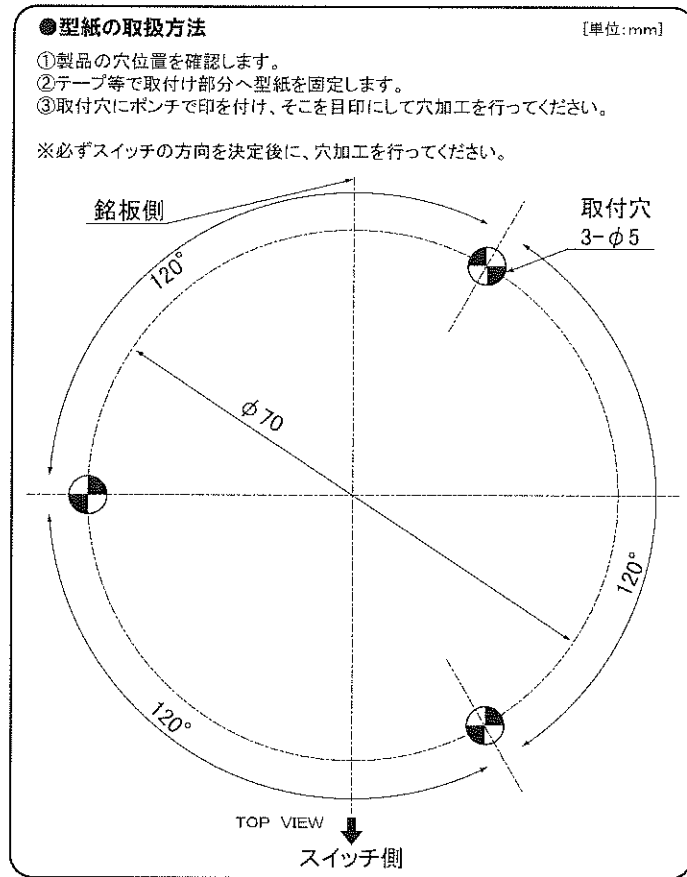

【取付方法の変更(マグネット⇄3点留め)】

- ①本体に固定しているビス(3ヶ所)を外し、アタッチメントを取り外してください。
②アタッチメントをひっくり返します。
③下記の注意のように、製品の矢印とアタッチメントの矢印を合わせて位置を決め、取り外したビス(3ヶ所)でアタッチメントを固定します。

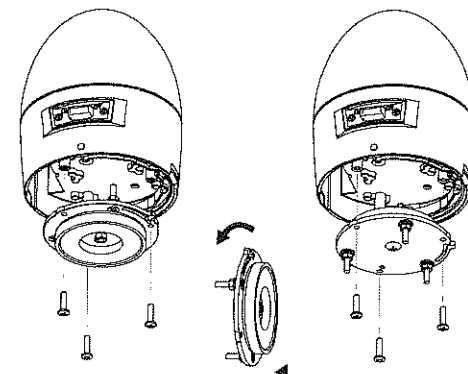

ひっくり返す

⚠ 注意

本体の矢印とアタッチメントの矢印を合わせて、位置を決定してください。

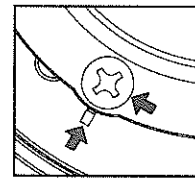

オプション・補修パーツ

以下のオプション・補修パーツを用意しております。
ご購入はお買い上げ販売店にご相談ください。

パーツ名	パーツコードNo.
グローブ赤	A80842
グローブ黄	A80844
グローブ青	A80846
パッキン(O-リング)	A77907
マグネットシール	A90130
壁面ブラケット中	A82711 ※マグネット仕様に対応していません。
ブラケットカバー中	A81040
取っ手キット	BK19HD

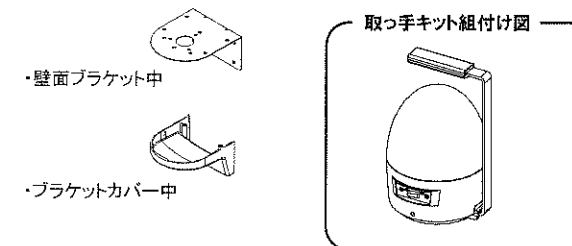

仕様

分類	定格電圧	型式	色	LED数	動作			連続動作時間		閃光数	使用温度	耐振動性	質量
					回転	点滅	ブザー	回転	点滅				
電池式 回転灯 高輝度	3V (単1×2)	VK11B-003NR	赤	6	●	●		200時間	800時間	回転:140回/分 点滅:72回/分	-10°C~50°C	20m/s ² (2G)	0.58kg
		VK11B-003BR			●	●	●						
		VK11B-003NY	黄		●	●	●	100時間	400時間				
		VK11B-003BY			●	●	●						
		VK11B-003NB	青		●	●		100時間	400時間				
		VK11B-003BB			●	●	●						

[保護特性:IP35]
[音圧レベル:70dB (at 1m)]

※連続動作時間は動作を維持し続ける時間であって、連続動作時間内でも電池の寿命にともなって徐々に減光していきます。
また、使用する電池、使用条件によっても異なります。ここではアルカリ乾電池の場合です。
※連続動作時間は、ブザー音出力なし時の値です。
※ブザーの音色及び音圧レベルは、電圧変動、取付け状態、また使用する環境によって変化する場合があります。
※質量に電池は含まれていません。電池は、お客様にてご用意ください。
※保護特性(IP)の水に対する保護に関しては、自然の雨の場合になります。ホースや高压洗浄機による人為的なものについては、保証していません。
※欧州RoHS指令対応品です。

※無線仕様の場合は、『無線仕様取扱説明書』をご覧ください。

使用方法

【電源スイッチ】

本体側面の電源スイッチで電源ON・OFFを行います。



電源スイッチのON・OFF操作は、爪を立ててしないでください。スイッチカバーが破れることがあります。

【グローブの取り外し】

電池を交換する場合や内部の切替スイッチを操作する場合は、グローブを取り外すこととなります。
グローブを軽くつまみ上げるように持ちながら、上から見て、反時計方向に回して取り外してください。

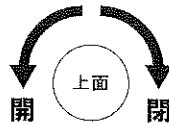
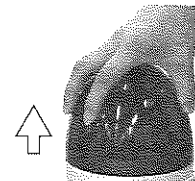

グローブはしっかりと確実にしめてください。確実にしまっていないと防水効果がなくなります。

【回転・点滅切替スイッチ】

回転動作と点滅動作を切り替えることができます。
グローブを外し、内部の基板上的切替スイッチを下図に従って切り替えてください。
出荷時は回転動作になっています。

点滅 ← → 回転

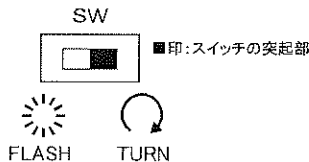

【ブザー切替スイッチ】(VK11B-003B)

ブザー音出力タイプのみ、ブザー出力のONとOFFを切り替えることができます。
グローブを外し、内部の基板上的切替スイッチを下図に従って切り替えてください。
出荷時は、OFF(ブザー出力しない)になっています。

ブザー出力しない ← → ブザー出力する

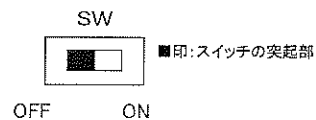

電池交換

本製品には電池が付属されておりません。
お客様にて、市販の単1形電池2本をご用意ください。

⚠ 注意

電池は下記の種類のものを使用してください。所定の電池以外のものを使用されると故障の原因になります。

単1形アルカリ乾電池、ニッケル水素電池

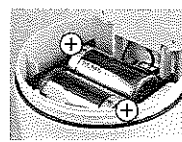
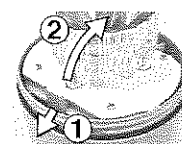

- グローブを取り外し、内部にある基板の固定ツメを外側に倒し(①)、基板を起こします。(②)
- 固定ツメを外さずに基板を持ち上げると破損・故障の原因になります。
- 電池の極性に注意して、電池をホルダーへ差し込みます。
- 基板を倒し、固定ツメに引っ掛けて、固定してください。
- グローブを取付けます。

株式会社
日恵製作所
http://www.nikkei-mfg.co.jp/

本 社 〒571-0043 大阪府門真市桑才新町33-9
TEL.06-6908-6930 FAX.06-6908-9865
東京営業所 TEL.03-5639-1171 FAX.03-5639-1170
仙台営業所 TEL.022-352-5750 FAX.022-352-5755
名古屋営業所 TEL.052-911-6501 FAX.052-911-6590
福岡営業所 TEL.092-432-9222 FAX.092-474-5959