

電池式回転灯

NICO CAPSULE

ニコカプセル

取扱説明書

TYPE:VL11B-003

この度は電池式回転灯「ニコカプセル」をお買い上げいただきありがとうございます。この取扱説明書は使用方法や注意事項などを説明しています。ご使用前に、この内容をよくお読みいただき、正しくご使用くださいますようお願いいたします。なお、この取扱説明書は大切に保管してください。

安全にお使いいただくために

本製品を安全に使用するために、以下の事項をよくお読みの上正しくご使用ください。ここに示した注意事項は、お使いになるお客様や他の人への危害、財産への損害を未然に防止するための内容を記載していますので、必ずお守りください。

- 電池を火中に投入したり、加熱したりしないでください。
- キズやヘコミなど変形した電池や改造された電池、指定された以外の電池は使用しないでください。
- プラス (+) とマイナス (-) を金属類でショートさせないでください。
- プラス (+) とマイナス (-) の向きを確認して、正しくセットしてください。
- 古い電池と新しい電池を混ぜたり、種類の異なる電池を混ぜて使用したりしないでください。
- 乾電池を充電しないでください。
- 万一電池が液漏れした場合は、すぐに使用を中止し、修理依頼をしてください。

はじめに・・・同梱品のご確認

- 取扱説明書……………本書
- 本体 1個

電池は付属されていません。お客様にてご用意ください。

各部の名称とサイズ

[単位:mm]

【マグネット仕様】

グローブ : アクリル樹脂  
本体 : ABS樹脂

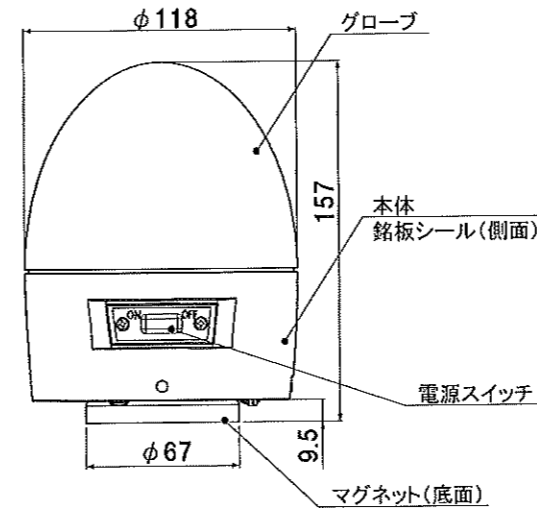

【3点留め仕様】

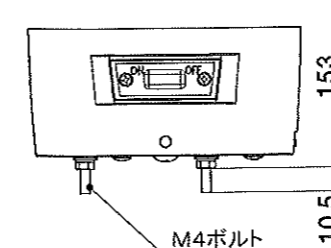

取付方法

●取付け部分への取付け穴の加工を行う場合は、次ページの型紙を利用すると便利です。

- 横方向の取付けの場合は、電源スイッチが下側になるよう取付けてください。
- マグネットでの使用は、正方向取付けのみになります。逆及び横方向の使用はできません。逆及び横方向で使用の際は、3点留めでの取付けを行ってください。
- 曲面や塗装面、サビなどで凹凸のある面など、くっつきやすい面へのマグネット取付けは避けてください。
- 本体M4ボルトにあらかじめ付いているナット類は、3点ボルトを本体に固定しているものですので、取り外さないでください。
- しっかりと固定がされているかの確認を必ず行ってください。
- 落下は故障、破損の原因になりますので、取り扱いにはご注意ください。
- 吊り下げフックを持って製品を振り回さないでください。
- 3点留めの状態では、ケガ防止のため、吊り下げフックを起こしにくい構造になっています。無理に吊り下げフックを起こさないでください。



【マグネット取付け】

- 鉄部分の表面がなめらかなで平坦な所を選んで取付けてください。
- 固定時の相手器具への傷つきが気になる場合は、マグネットシール(オプション)を貼り付けてください。

【3点留め取付け】

- 取付け穴の加工後、ナットを用いて、確実に固定してください。
- ※ナット類は付属していません。お客様にてご用意ください。

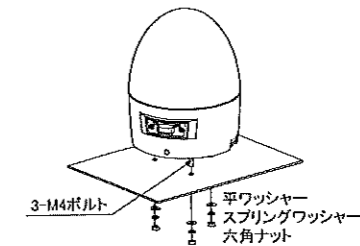

【吊り下げフック】

- 吊り下げフックをおさえている部分(矢印)を内側に軽く押し込むと外れます。吊り下げフックを起こして使用してください。

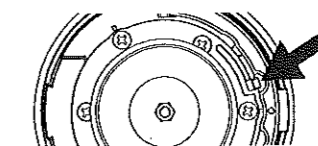

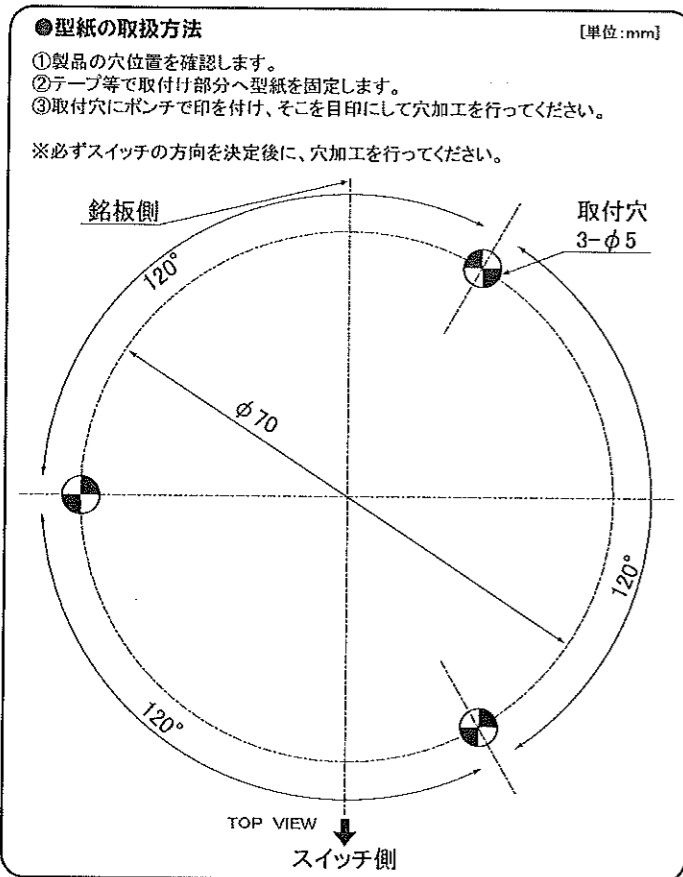

**【取付け方法の変更(マグネット⇄3点留め)】**

- ①本体に固定しているビス(3ヶ所)を外し、アタッチメントを取り外してください。  
 ②アタッチメントをひっくり返します。  
 ③下記の注意のように、製品の矢印とアタッチメントの矢印を合わせて位置を決め、取り外したビス(3ヶ所)でアタッチメントを固定します。

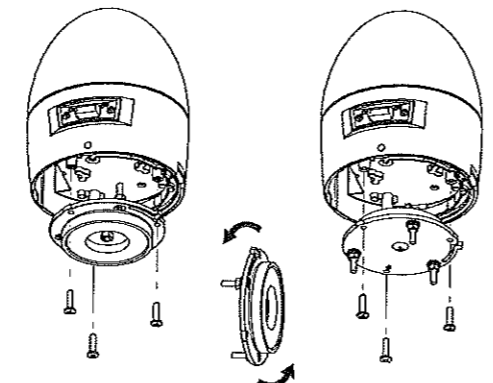

ひっくり返す

**⚠ 注意**

本体の矢印とアタッチメントの矢印を合わせて、位置を決定してください。

**オプション・補修パーツ**

以下のオプション・補修パーツを用意しております。  
 ご購入はお買い上げ販売店にご相談ください。

パーツ名	パーツコードNo.
グローブ赤	A80842
グローブ黄	A80844
グローブ緑	A80845
グローブ青	A80846
パッキン(O-リング)	A77907
マグネットシール	A90130
壁面ブラケット中	A82711 ※マグネット仕様に対応していません。
ブラケットカバー中	A81040
取っ手キット	BK19HD

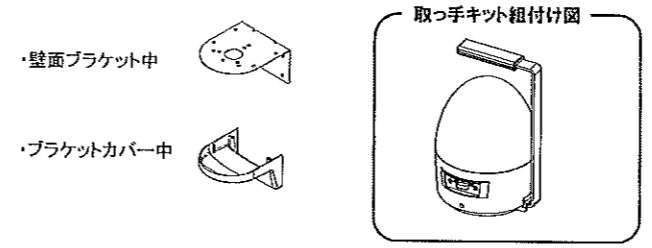

**使用上の注意**

- 取付けはなるべく視認性が良く、安定した場所を選んでください。
- 振動が激しい場所、衝撃が生じる場所の取付けはできるだけ避けてください。
- マグネットで取付けている状態で、製品をずらさないでください。被着面の塗装などに傷がつく恐れがあります。
- 取付けたねじの締め付けはしっかりされているか確認し、緩みなどあれば締め直しを行ってください。
- 製品自体に重量がありますので、落下の恐れがないように確実な取付けを行ってください。
- 高所へ設置される場合、保守のしやすい足場のある場所をお選びください。
- 製品の汚れは水を含んだやわらかい布で拭いてください。特にシンナー・ベンジン・アルコール・ガソリン・油などで拭かないでください。樹脂部分に亀裂が生じたり、破損することがあります。
- グローブを交換する場合、ケースに取付けられているパッキンは、捨てないでください。
- 3年に一度は防水性を維持するため、パッキン(O-リング)を交換してください。
- 設置を中止する場合や、保管する場合は、必ず電源スイッチをOFFにしてください。電源スイッチがONの状態のままでは、無駄な電力を消費することになります。
- 保守・点検をされる際は、感電防止のため必ず電源を切ってください。

※寸法・仕様及び構造等、または取扱説明書の内容に関して、改善のために予告なく変更することがありますので、ご了承ください。

**使用方法**

**【電源スイッチ】**

本体側面の電源スイッチで電源ON・OFFを行います。  
 自動タイプ(VL11B-003B□)の場合、電源をONにしても、照度センサーが働いているため、暗くならないと動作しません。



**⚠** 電源スイッチのON・OFF操作は、爪を立ててしないでください。スイッチカバーが破れることがあります。

**【グローブの取り外し】**

電池を交換する場合や内部の切替スイッチを操作する場合は、グローブを取り外すことになります。  
 グローブを軽くつまみ上げるように持ちながら、上から見て、反時計方向に回して取り外してください。

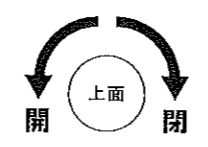
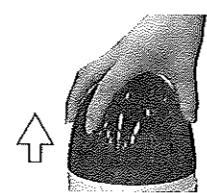

**⚠** グローブはしっかりと確実にしめてください。確実にしまっていないと防水効果がなくなります。

**【回転・点滅切替スイッチ】**

内部の切替スイッチで、回転動作と点滅動作を切り替えることができます。  
 グローブを外し、内部の基板上のスイッチSW2を下図に従って切り替えてください。出荷時は回転動作になっています。

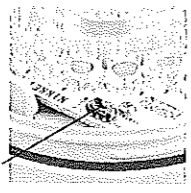
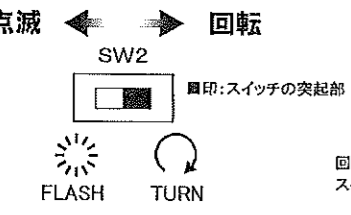

**【自動タイプの感度ボリューム】(VL11B-003B)**

自動タイプのみ、夜間自動的にONになるようにでき、夜間判定の調整ができます。  
 グローブを外し、内部の基板上の感度ボリュームを下図に従って調整してください。出荷時は調整上最も暗い状況でONするようになっています。

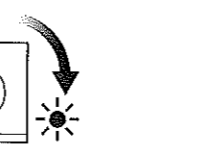

※グローブ自体が外光を多少遮るため、最終確認はグローブを取付けて行ってください。

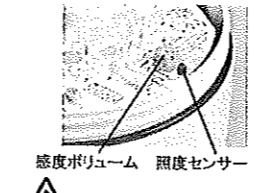

**⚠** 自動で動作させる場合は、電源スイッチをONにしてください。

**仕様**

分類	定格電圧	型式	色	点灯方式 ★	動作		連続動作時間		閃光数	使用温度	耐振動性	質量
					回転	点滅	回転	点滅				
電池式 LED回転灯	3V (単1×2)	VL11B-003AR	赤	手動	●	●	約1000時間	約1000時間	回転:288回/分 点滅:72回/分	-10℃ ~50℃	20m/s <sup>2</sup> (2G)	0.61kg
		VL11B-003BR		自動	●	●						
		VL11B-003AY	黄	手動	●	●						
		VL11B-003BY		自動	●	●						
		VL11B-003AG	緑	手動	●	●	約200時間	約200時間				
		VL11B-003BG		自動	●	●						
VL11B-003AB	青	手動	●	●								
VL11B-003BB		自動	●	●								

※連続動作時間は動作を維持続ける時間であって、連続動作時間内でも電池の寿命にともなって徐々に減光していきます。  
 また、使用する電池、使用条件によっても異なります。ここではアルカリ乾電池の場合です。無線仕様の場合は、『無線仕様取扱説明書』をご参照ください。  
 ※質量に電池は含まれていません。電池は、お客様にてご用意ください。  
 ※保護特性(IP)の水に対する保護に関しては、自然の雨の場合になります。ホースや高圧洗浄機による人為的なものについては、保証しておりません。

(保護特性:IP55)

★点灯方式:手動... 昼夜関係なく、電源ONすることで動作します。  
 点灯方式:自動... 電源ONすると、照度センサーによって夜間を自動で判別し、暗くなると動作します。

**保証規定**

この保証は、下記の期間・条件のもとにおいて、保証修理をお約束するものです。この保証によってお客様の法律上の権利を制限するものではありません。

●保証期間 製品納入日より 2年

下記の保証適用除外の場合、期間中でも有償になることがあります。  
 製品は付属品を含め、改良のため予告なく仕様を変更させていただくことがありますので、ご了承ください。

**●保証が適用されない場合**

- 経年変化による劣化での変色、キズ、変形、ヒビなど環境や使用状況での外観不具合。
  - 結露や使用方法の間違いでの破損の場合。
  - 記載されている環境・条件の範囲を超えた過酷な環境下での使用による故障。
  - ユーザー様で改造など手を加えられた製品。
  - 取扱説明書等に示す使用方法及び注意事項に反する取扱いによって生じた故障・破損。
  - 天災・災害による故障・破損。
  - この保証対象は購入された商品のみで、当該商品の故障により誘発された本製品以外の損害については免責としますのでご注意ください。
  - 消耗品類の交換、及び保守作業費用。
- ※本保証は日本国内のみ有効です。

**●期間中の修理**

お買い上げの販売店までお問い合わせください。  
 取扱説明書に従った正常な使用状態で故障した場合には、本保証の記載内容に基づき、無償修理または商品の交換のみ対応させていただきます。それ以上の損害補償は致しかねます。尚、お客様の責における故障及び損傷による修理を受ける場合には、送料をご負担ください。

**●期間が過ぎているときの修理**

修理によって使用できる場合には、ご要望により有償修理いたします。詳しくはお買い上げの販売店までお問い合わせください。

**電池交換**

本製品には電池が付属されておりません。  
 お客様にて、市販の単1形電池2本をご用意ください。

**⚠ 注意**

電池は下記の種類のものを使用してください。所定の電池以外のもを使用されると故障の原因になります。

単1形アルカリ乾電池、ニッケル水素電池

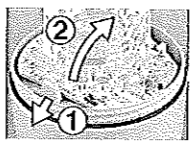

- グローブを取り外し、内部にある白い基板の固定ツメを外側に倒し(①)、基板を起こします。(②)
- 固定ツメを外さずに基板を持ち上げると、破損・故障の原因になります。
- 電池の極性を注意して、電池を電池ホルダーに差し込みます。
- 基板を倒し、固定ツメに引っ掛けて、固定してください。
- グローブを取付けます。