

燃烧排ガス分析計 ホダカテスト® HT-1300Z

取扱説明書



計測項目

HT-1300Z

typeS : O₂ · CO · 温度

typeA : O₂ · CO · NO · 温度

typeB : O₂ · CO · 低 NO · 温度

typeC : O₂ · 高 CO · 温度

typeD : O₂ · CO · NO · NO₂ · 温度

typeE : O₂ · NO · NO₂ · SO₂ · 温度

このたびはホダカテスト® HT-1300Zをお買い上げいただきまして、ありがとうございます。この取扱説明書をよくお読みの上、正しくお使いください。読み終わったあとは、大切に保管してください。

1 もくじ

1	もくじ	1	8.3	保存データメニュー編	
2	メニューマップ	2	①	保存No.の表示	29
3	はじめに	3	②	保存No.の消去	30
4	安全上のご注意	5	③	保存No.の一括消去	30
5	各部の名称	7	④	保存データ転送	31
6	操作の前に プローブの接続 各部の確認	9	⑤	保存状況	32
7	ドレンポットの掃除	10	⑥	保存データの取込み	32
8	操作の仕方		8.4	セッティングメニュー編	
8.1	基本編		①	本体の設定	33
①	メニュー画面	11	②	日時の設定	34
②	バッテリーの充電	12	③	サービスメニュー・サービス	35
③	電源ON	13	④	初期設定	35
④	計測の開始	14	8.5	プリントアウト	36
⑤	電源OFF	16	9	計算式	37
⑥	計測項目	17	10	保管	38
8.2	計測メニュー編		11	仕様書	39
①	燃料の選択・燃料表示項目の設定	19	12	メッセージ	42
②	O ₂ 換算値の設定	20	13	故障かな?と思ったら	43
③	COリミットの設定	21	14	保証 / 校正・点検・修理	45
④	表示項目の設定	22			
⑤	ドラフト計測	23			
⑥	ドラフトセンサのゼロ校正	24			
⑦	計測データの保存	25			
⑧	前回の計測データ	26			
⑨	圧力計測	27			
⑩	ゼロ校正	28			

2 メニューマップ

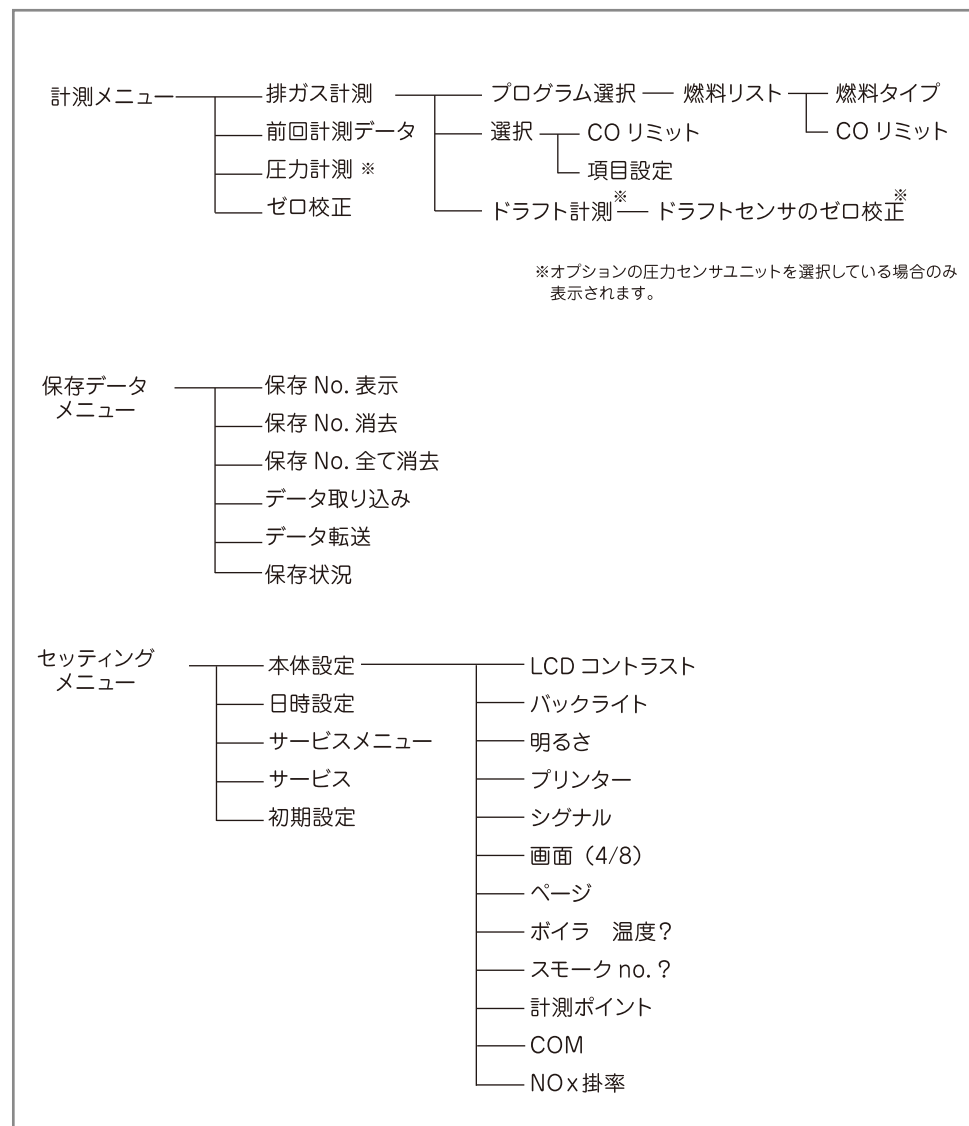

3 はじめに

■機能と目的

HT-1300Z はこんな機能を持っています。

- ・排ガス中のガス分析 O₂・CO・NO・NO₂・SO₂
- ・燃焼効率・排ガス損失の計算（演算）
- ・圧力計測・ドラフト計測 ※オプションの圧力センサユニットを選択している場合

次のような目的でご利用いただけます。

- ・オイル・ガスバーナの燃焼管理
- ・温水、蒸気等の各種ボイラのメンテナンス
- ・焼却炉の環境分析
- ・ガラス炉、溶融炉等の各種工業炉の熱管理計として
- ・ガスエンジン、コージェネレーション設備の排ガス管理、メンテナンス
- ・その他、油やガスを燃焼する設備の排ガス、熱管理計測用に幅広く利用できます。

■正確な計測のために

正確な計測を行うために、1年に1度は必ずホダカ株式会社サービスセンターに校正を依頼してください。

センサの寿命は、使用頻度、ガス濃度、水分などによって大きく左右されます。一般的に O₂ センサで約 1～2 年、CO/ 高濃度 CO/ 低濃度 CO/NO/ 低濃度 NO/NO₂/SO₂ センサは約 2～3 年で交換時期を迎えます。センサは使用していても、大気にはさらされた状態ですので、自然に消耗していきます。CO センサは H₂ 補償付（H₂ 成分の入ったガスを計測する場合に誤差が生じないようにする補償）です。（*ただし、高濃度 CO センサは除きます。）

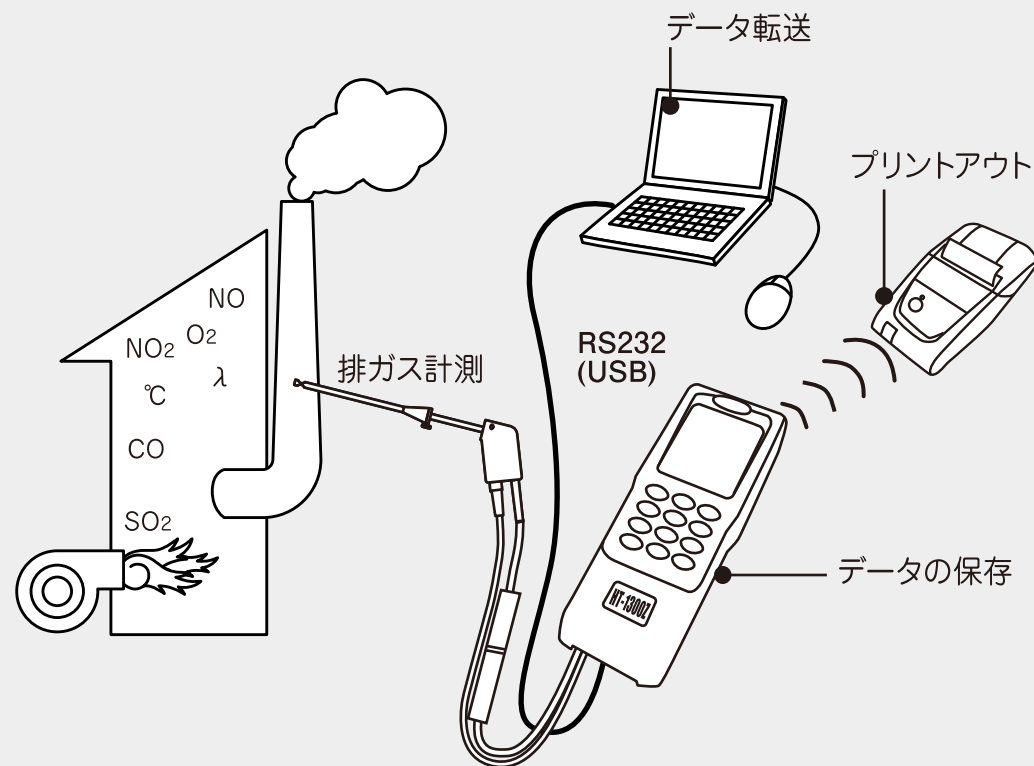

HT-1300Z



4 安全上のご注意

この計測器を正しくお使い いただくために、この項は必ずお読み下さい。

この取扱説明書には安全にお使いいただくために、いろいろな絵表示をしています。その表示の意味は次のようになっています。内容をよく理解してから本文をお読み下さい。

危険

人が死亡または重傷を負う恐れが高い内容を示しています。

警告

人が死亡または重傷を負う恐れがある内容を示しています。

注意

人がけがをしたり、財産に損害を受ける恐れがある内容を示しています。



一般的な禁止



接触禁止



必ず行う



使用上のアドバイス

危険

この計測器は、弊社供給の電源のみご使用いただけます。それ以外の電源を使用した場合は、本体内部のバッテリーが引火する恐れがあります。引火した場合は、消火器で消火して下さい。

プローブの先端は尖っています。身体に危害を及ぼす恐れがありますので、注意して下さい。

この機器は防滴、防水ではありません。結露、浸水等で過熱や発煙する可能性があります。

警告

この計測器は防爆認定品ではありません。危険地帯での使用は避けて下さい。

計測中に本体から排気されるガスには毒性が含まれますので、排気や換気を十分に行いながら使用して下さい。

ドレンポットに溜まる水分(ドレン水)は僅かに酸性になっていることがあります。皮膚にドレン水が触れた場合、即座に洗い流して下さい。また目に入らないように注意して下さい。

計測終了後、新鮮な空気を十分に通し、プローブを冷却して下さい。冷却しない場合は、火傷をすることがあります。また、プラスチック等の熱に弱いところに置くとプローブの余熱でいためることがあります。

プローブの金属管や他の金属部品・アクセサリは、電気の導線として使用しないで下さい。

注意

ゼロ校正は必ずプローブの煙道から抜き、新鮮な空気を吸引して下さい。排ガスを吸引してのゼロ校正はセンサエラーを引き起こします。

HT-1300 zは煙道中のガスの計測を目的としてご使用下さい。

計測器は長期間作動させずに保管していても、バッテリーは放電してしまいます。そのまま放置し、完全に放電してしまった場合、充電しても電源ランプが点灯せず、充電する事が出来なくなる場合がありますので、使用していなくても、3週間に1回は必ず作動確認をし、充電を行って下さい。

この計測器は、直火をあてたり、高熱の熱付近では使用しないで下さい。

この計測器を放り投げたり、落としたりしないで下さい。

計測中はドレンポット内にたまった水はこまめに取り除いて下さい。

この計測器は、水中や水に濡れた状態では使用しないで下さい。

プローブや温度センサは許容温度範囲を超えて使用しないでください。プローブや温度センサが壊れることがあります。

アルコール化合物(有機溶剤、ガソリン、アルコール、ニス等)が蒸発したものは、計測器のセンサに影響を及ぼしますので、計測器の近くには置かないで下さい。

高温、多湿な場所での保管は避けて下さい。

長期作動させずに保管しているとセンサに異常がでる場合があります。

計測終了後は新鮮な空気でのパージを行いドレンポット内の水分を除去し、スターフィルターが汚れている場合は交換して下さい。

センサ寿命を長く保つ為に、計測する時は必ず燃焼状態が安定してから行って下さい。特に燃焼立ち上げ時は、高濃度COが発生しやすい状態となっています。センサ異常の原因となりますので、十分注意して下さい。

絶対に分解・改造等を行わないで下さい。

振動や衝撃が加わる場所、高周波や磁気が発生する場所、及び無線装置等の近くでは使用しないで下さい。機能や性能を損なう場合があります。

5 各部の名称

■本体正面

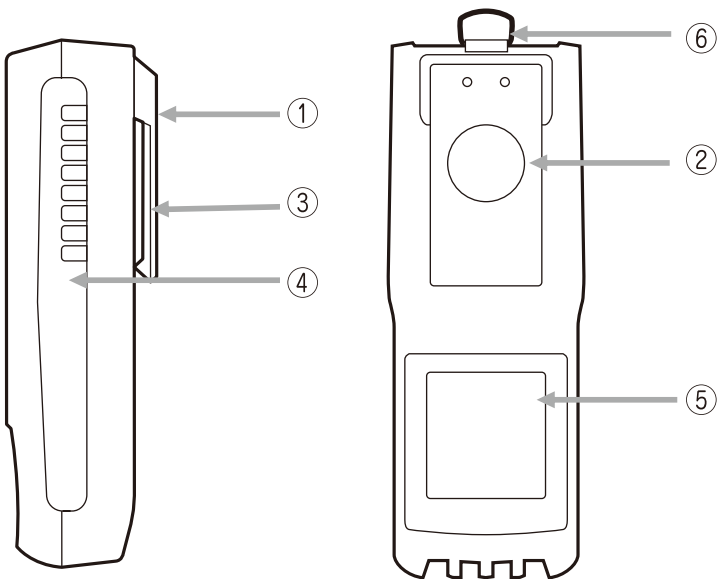

危険 計測中に本体から排気されるガスには毒性が含まれますので、排気や換気を十分に行いながら使用して下さい。

警告 計測中は排ガス排出口を塞がないで下さい。センサ異常の原因となります。

注意 IRインターフェースからの、赤外線を目に当てないで下さい。

①	ベルトクリップ	⑤	バッテリーカバー
②	マグネット	⑥	ストラップ取付金具
③	排ガス排出口	⑦	IRインターフェース
④	ハンドグリップ		

■各接続ポート

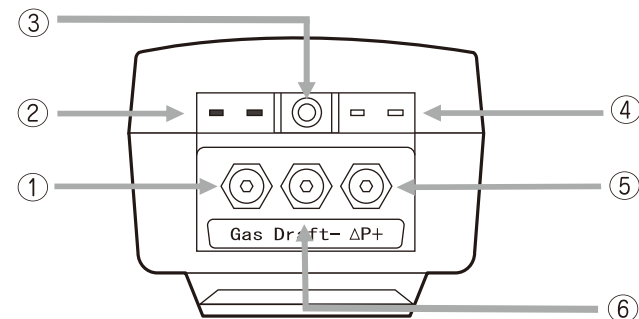

①	排ガス吸引ポート	④	周囲温度センサ接続ポート
②	排ガス温度センサ接続ポート	⑤	圧力計測口(差圧計測時の正圧接続口) [※]
③	ACアダプタ接続ポート	⑥	ドラフト圧力計測口(差圧計測時の負圧接続口) [※]
③	PCインターフェース		

[※]オプションの圧力センサユニットを選択している場合

■操作キー

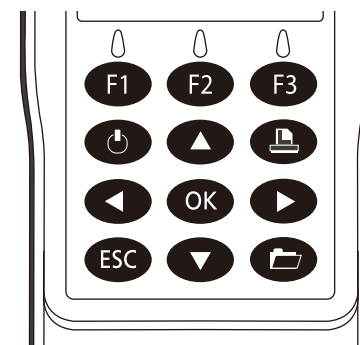

	電源ON/OFFキー		ESCキー
	F1キー		OKキー
	F2キー		スクロールキー(左)
	F3キー		スクロールキー(下)
	プリンターキー		スクロールキー(右)
	サブメニューキー		スクロールキー(上)

6 操作の前に

プローブの接続

本体の各接続ポートへ下記プローブのコネクタ及び周囲温度センサ（オプション）を接続して下さい。

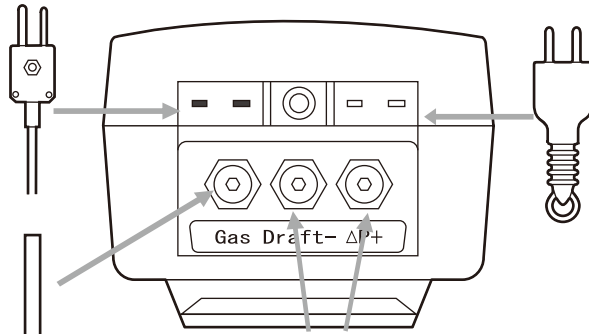

オプション
 ※周囲温度（シュウイ）は、
 燃焼効率や排ガス損失等の
 温度が関係する演算に使用
 します。オプションで選択
 されていない場合は、ゼロ
 校正中にプローブ先端の排
 ガス温度センサ（ハイガス）
 で計測した温度が周囲温度
 （シュウイ）として使用さ
 れ、次のゼロ校正までは、
 その値が固定されます。

※オプションの圧力センサ
 ユニットを選択している
 場合のみ使用できます。

各部の確認

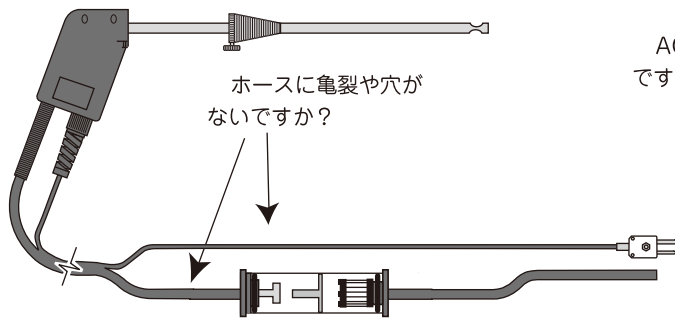

ACアダプタはホダカ支給のもの
 ですか？

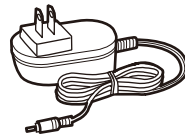

7 ドレンポットの掃除

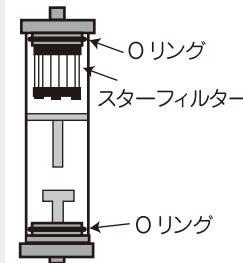

スターフィルターの交換

ホースを取り外してから、
 ドレンポットのジョイント部を
 回し、スターフィルターを取り
 外します。

ジョイント部とスター
 フィルターはネジ状に
 なっています。
 ここを
 持って
 廻して
 下さい。
 他の部分を廻すとねじ
 れ等が起こる場合があ
 ります。

注意

スターフィルターが黒くなった
 場合は、エアで吹いても内
 部にスが入った状態ですの
 で、必ず新しいフィルターに
 交換して下さい。

一応急処置としてエアで清掃する場合



必ず、ホース取り付けジョイントからエアを吹いて下さい。
 フィルターに直接吹くと、フィルター内部に異物が入ってしまいます。
 その異物やススが計測器側に入ると、吸引異常などを引き起こします。

ドレンポットの水分除去



ジョイント部を回しながら取り外し、内部にたまった水を取り除きます。
 水分除去後は、再び回しながらジョイントをはめ込んで下さい。

注意

- ・各 O リングがしっかり溝にはまっているか確認して下さい。
- ・O リングがねじれてはまっていると、漏れの原因に
 なる場合があります。

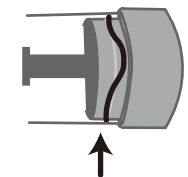

悪い例：ねじれてはまっている O リング

8 操作の仕方－8.1 基本編

①メニュー画面

F1 計測メニュー画面



詳細は「8.2 計測メニュー編」P.19 へ

F2 ホソンデータメニュー画面

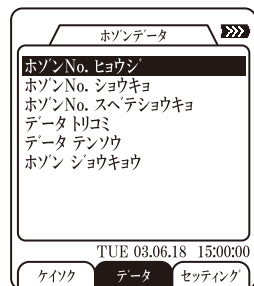

詳細は「8.3 保存データメニュー編」P.29 へ

F3 セッティングメニュー画面

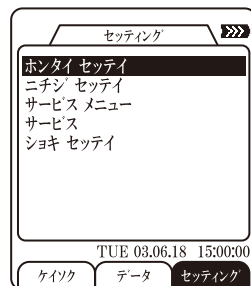

詳細は「8.4 セッティングメニュー編」P.33 へ



計測画面以外の画面で操作をせずに 30 分間放置した状態が続くと、電源の切り忘れ防止のために電源が切れる「auto off」機能がついています。



この取扱説明書では、フルオプションでの説明をしています。**圧力計測やドラフトはオプションの圧力センサユニットを選択している場合のみ、表示されます。**

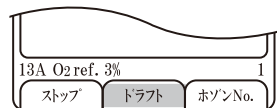
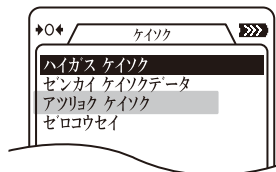

②バッテリーの充電

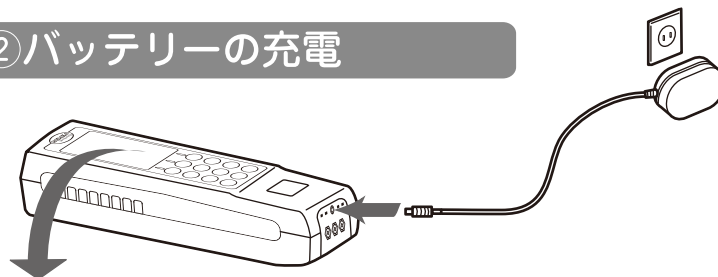

AC アダプタを接続すると充電画面になります。

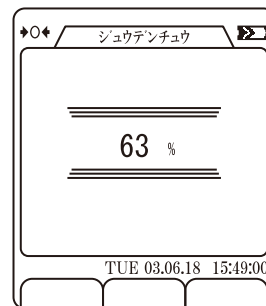

AC アダプタを接続している間は、バッテリーの充電率が画面に表示されます。



バッテリーを 0% から 100% まで充電するのにかかる所要時間は最大約 5 時間です。

現在の日付と時刻を表示

バッテリーは満充電になると、トリクル充電*（過充電防止）に切り替わります。（充電率が 100% になってもすぐにトリクル充電に切り替わるとは限りません。）

*トリクル充電：充電電流を微小電流に切替え、自己放電分を補う充電方式



バッテリーを充電する場合は、バッテリーを使い切った後に充電することをお勧めします。継ぎ足し充電を継続して行った場合、バッテリーでの稼働時間が短くなる可能性があります。



バッテリー残量

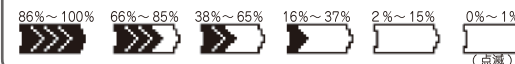

電源について

HT-1300Z は 2 種類の電源が選択できます。

- ・ AC-100-240V 50/60Hz DC9V 550mA AC アダプタを接続しての使用
- ・ 内蔵バッテリーのみでの使用（最長 12 時間連続動作可能（バックライト OFF の場合））



危険

弊社供給の電源以外をご使用にならないで下さい。本体内部のバッテリーが引火する恐れがあります。

8 操作の仕方－8.1 基本編

③ 電源 ON

— 計測プログラムの設定をしなくて計測する場合—
* プログラム等の設定に関しては、
P.19 「8.2 計測メニュー編」を参照して下さい。

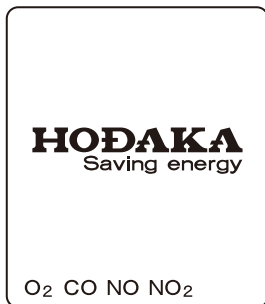

: 電源 ON

画面下段に搭載しているセンサの項目が表示されます。

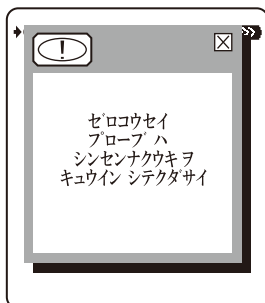

ゼロ校正時の注意が表示されます。

: 次画面へ
OK キーを押さなかった場合、約 8 秒後に自動的に次画面へ

注意 ゼロ校正中は必ずプローブから新鮮な空気を吸引して下さい。排ガスを吸引してのゼロ校正を行った場合、センサエラーの原因になります。



ゼロ校正には約 30 秒掛かります。

ゼロ校正中は、画面左上に校正中のマークが表示されます。



ゼロ校正終了すると校正中のマークが消えます。

④ 計測の開始

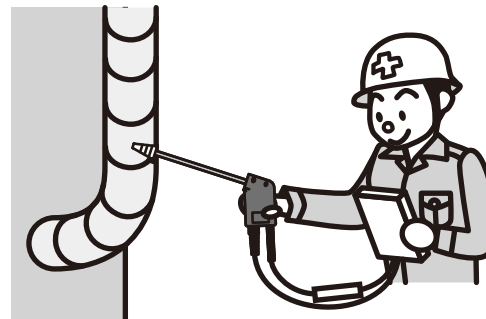

計測可能状態になりましたら、
プローブ先端が排ガスの流れの中央
(最も高温の排ガス温度を示す位置)
になるようにプローブ位置を調整し
て計測して下さい。

F1 計測を開始します。(又は計測ポイントサーチが開始します)。

以前に設定した時と同じ、プログラム No./ 燃料 /
CO リミット / O₂ 換算値の場合、[F1 キー] を押すだけで
すぐに計測画面になります。

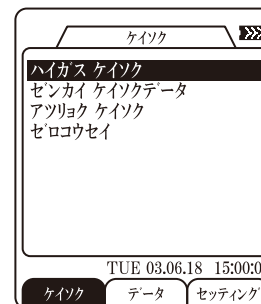

警告 センサ寿命を長く保つ為に、計測は必ず燃焼状態が安定してから行って下さい。特に燃焼立ち上げ時は、高濃度 CO が発生しやすい状態となっています。センサ異常の原因となりますので、十分に注意して下さい。

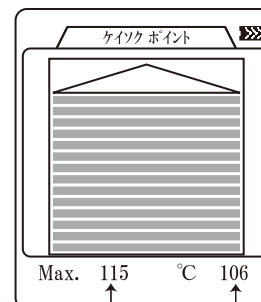

煙道内で現在分かれている最高温度
プローブの温度センサの現在の温度

初期設定ではこの機能は OFF になっています。

この画面は、「8.4.① 本体の設定」(P.33) で計測ポイントを ON にしている場合のみ表示されます。
プローブをゆっくりと煙道へ挿入すると、プローブに内蔵されている温度センサが最も温度が高い位置をサーチします。
プローブ先端の温度が下がり、最高温度から離れるとゲージが下がるので、最高温度の位置へ戻し、この位置でコーンを使ってプローブを固定します。

プローブを固定した後、計測画面へ。

8 操作の仕方－8.1 基本編

これが排ガス計測画面です。

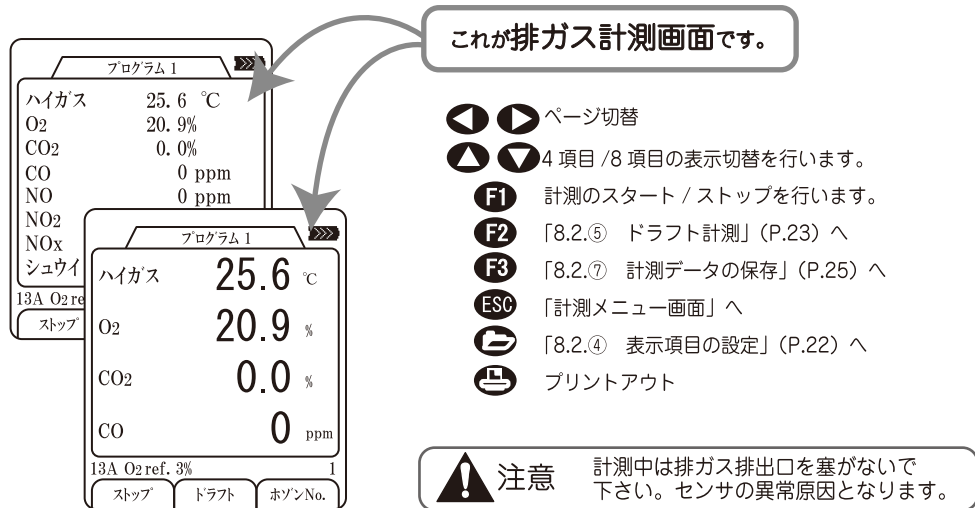

ハイガス	25.6 °C
O2	20.9%
CO2	0.0%
CO	0 ppm
NO	0 ppm
NO2	
NOx	
シュウイ	25.7 °C

13A O2ref. 3% 1

ストップ ドラフト ホゾンNo.

- ◀ ▶ ページ切替
- ▲ ▼ 4項目 / 8項目の表示切替を行います。
- F1** 計測のスタート / ストップを行います。
- F2** 「8.2.⑤ ドラフト計測」(P.23) へ
- F3** 「8.2.⑦ 計測データの保存」(P.25) へ
- ESC** 「計測メニュー画面」へ
- 「8.2.④ 表示項目の設定」(P.22) へ
- プリントアウト

注意 計測中は排ガス排出口を塞がないで下さい。センサの異常原因となります。

計測画面

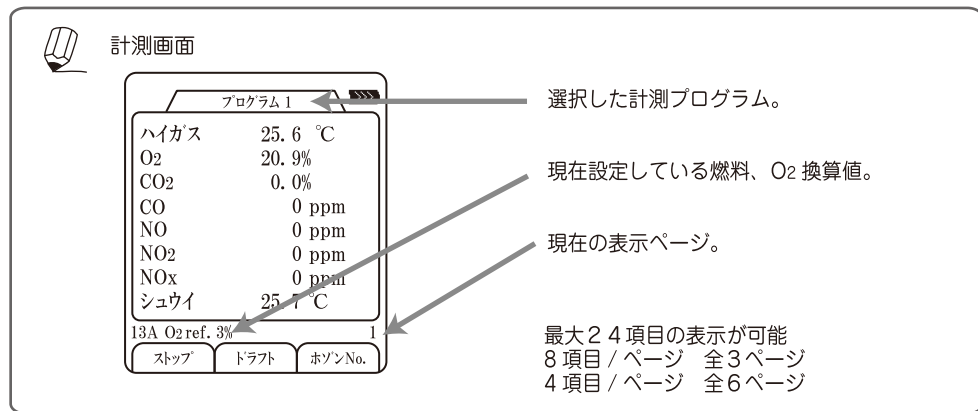

選択した計測プログラム。

現在設定している燃料、O2換算値。

現在の表示ページ。

最大24項目の表示が可能
8項目 / ページ 全3ページ
4項目 / ページ 全6ページ

⑤ 電源 OFF



プローブを計測口から出し、大気を吸わせませす。
排ガス画面の値が正常値に戻ったことを確認します。

電源 OFF はどの画面からでも行うことができます。

左記画面を表示します。

F1 電源 OFF する場合は [ハイ]

F3 電源 OFF しない場合は [イエ]

8 操作の仕方－8.1 基本編



⑥ 計測項目

(センサを搭載していない項目については表示しません)

表示〔単位〕	計測項目
O ₂ [%]	酸素濃度
CO ₂ [%]	二酸化炭素濃度
CO [ppm, mg/m ³ , mg/kWh*1, mg/MJ*1]	一酸化炭素濃度
CO [%]	高濃度一酸化炭素濃度
CO/O ₂ [ppm]	O ₂ 換算 CO (O ₂ =0%)
COrefO ₂ [ppm, mg/m ³ , g/m ³]	O ₂ 換算 CO (O ₂ = 設定%)
NO [ppm, mg/m ³ , mg/kwh*1, mg/MJ*1]	一酸化窒素濃度
NO/O ₂ [ppm]	O ₂ 換算 NO (O ₂ =0%)
NOrefO ₂ [ppm, mg/m ³]	O ₂ 換算 NO (O ₂ = 設定%)
NOx[ppm, mg/m ³ , mg/kwh*1, mg/MJ*1]	窒素酸化物濃度
NOx/O ₂ [ppm]	O ₂ 換算 NOx(O ₂ =0%)
NOxrefO ₂ [ppm, mg/m ³]	O ₂ 換算 NOx(O ₂ = 設定%)
NO ₂ [ppm]	二酸化窒素濃度
SO ₂ [ppm, mg/m ³ , mg/kwh*1, mg/MJ*1]	二酸化硫黄濃度
SO ₂ /O ₂ [ppm]	O ₂ 換算 SO ₂ (O ₂ =0%)
SO ₂ refO ₂ [ppm, mg/m ³]	O ₂ 換算 SO ₂ (O ₂ = 設定%)
ハイガス [°C]	排ガス温度
シュウイ [°C]	周囲温度
ロテン [°C]	露点温度
ソンシツ [%]	損失
コウリツ [%]	効率
クウキヒ	空気比

*1 現段階では演算係数が入っていないため、使用しないで下さい。

8 操作の仕方-8.2 計測メニュー編

① 燃料の選択・燃料表示項目の設定

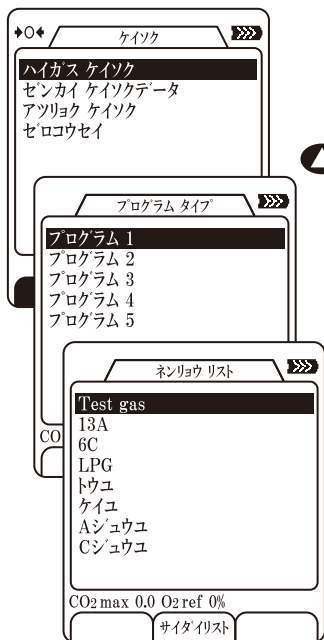

OK 「ハイガス ケイソク」選択後、決定します。次画面へ

▲ ▼ カーソルが上下に移動します。プログラム1～5のいずれかを選択します。

OK 次画面へ

燃料を選択後、計測画面へ
(ゼロ校正の途中の場合は、「8.2.⑩ ゼロ校正」P.28 へ)

「8.4.① 本体の設定」P.33 で計測ポイントを On に設定している場合は「計測ポイントサーチ」へ

F2 下記、燃料表示項目の設定画面へ

Test ガスを選択して計算すると、CO₂などの演算項目は演算されません。

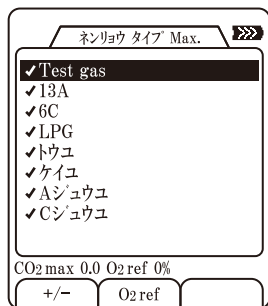

左端にチェックの入った燃料のみ燃料選択画面に表示されます。

F1 チェックの有無を設定します。

OK ESC 設定を確定し、前画面へ戻ります。

F2 「8.2.② O₂換算値設定」(P.20) へ

燃料の種類：13A→6C→LPG→灯油→軽油→A重油→C重油→ペレット

② O₂換算値の設定

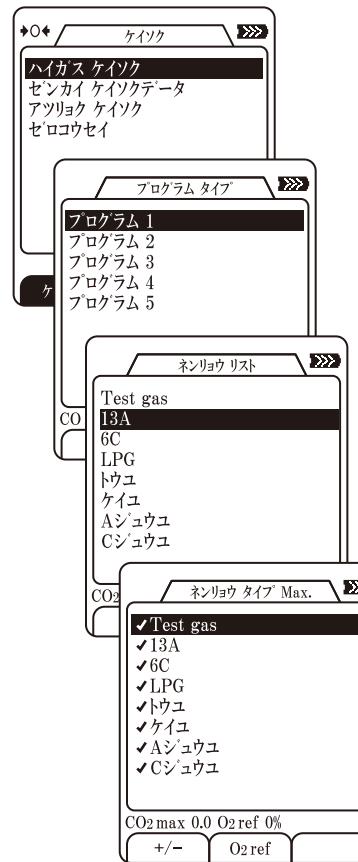

OK 「ハイガス ケイソク」選択後、決定します。次画面へ

▲ ▼ カーソルが上下に移動します。プログラム1～5のいずれかを選択します。

OK 次画面へ

F2 O₂換算値を設定したい燃料を選択し、次画面へ

F2 O₂換算値設定画面へ

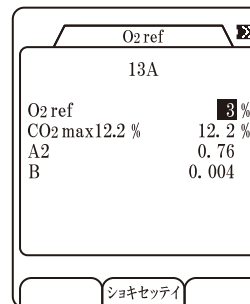

◀ ▶ O₂換算値を変更します。(O₂ref = O₂換算値)

OK ESC 値を確定し、前画面へ戻ります

F2 ホダカ出荷時の初期設定に戻ります。初期設定について Test gas が 0%、それ以外が 3% です。

左記画面の CO₂max は燃料の CO₂ 最大値を表示しています。A2,B に関しましては使用しませんので、無視して下さい。

8 操作の仕方-8.2 計測メニュー編

③ CO リミットの設定

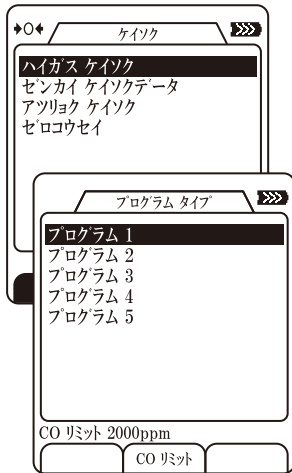

OK 「ハイガス ケイソク」 選択後、決定します。
次画面へ

▲ ▼ カーソルが上下に移動します。
プログラム 1～5のいずれかを選択します。

F2 CO リミット 設定画面へ



◀ ▶ CO リミット値の変更
300ppm～3000ppm は 100ppm ずつ設定可能 3000ppm
～10000ppm は 500ppm ずつ設定可能

(パージポンプ搭載の場合): 設定した CO の数値を超えるとパー
ジ用のポンプが作動し、大気を吸引し、センサを保護します。

(パージポンプ非搭載の場合): 設定した CO の数値を超えると
CO の表示が「リミットオーバー」となります。

高濃度 CO センサと CO センサを同時搭載した場合は、CO リ
ミット値を超えた場合はパージポンプが作動し、CO センサは
大気を吸引し、高濃度 CO センサでの計測に切替わります。

「パージチュウ」 CO パージ作動中
「リミットオーバー」 CO アラーム設定値を超えた場合
「レンジオーバー」 CO 計測範囲を超えた場合
「-----」 CO センサエラーの場合

HT-1300Z typeS、CO センサ非搭載のモデルには、
CO パージポンプは搭載されません。

F1 CO 計測を OFF します。

OK ESC 設定を決定し、前画面へ

④ 表示項目の設定

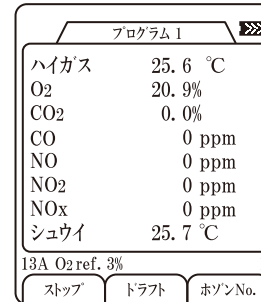

⏪ 排ガス計測中にサブメニューキーを押すと
下記サブメニュー画面に移行します。

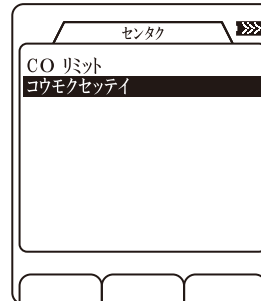

▲ ▼ カーソルが上下に移動します。
「コウモクセッテイ」にカーソルを合わせます。

OK 表示項目の設定へ

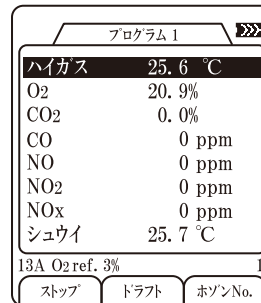

▲ ▼ カーソルが上下に移動します。

◀ ▶ 表示項目を変更します。

OK 変更内容を決定し、計測画面へ

ESC 計測メニュー画面へ

8 操作の仕方-8.2 計測メニュー編

⑤ ドラフト計測

※オプションの圧力センサユニットを選択している場合のみ表示されます。

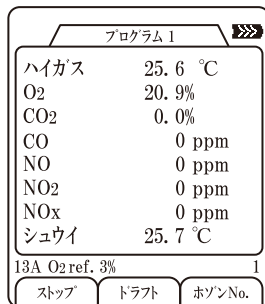

F2 排ガス計測中に F2 ボタンを押すとドラフト計測画面に移行します。



F1 ドラフト計測値を固定させます。再度押すと、計測を始めます。

F3 「8.2.⑥ ドラフトセンサのゼロ校正へ」

ESC 計測画面へ

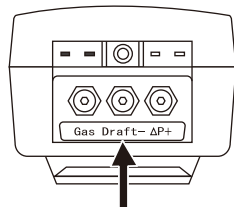

ドラフト計測の際は Draft- のポートに圧力ホースを取り付けて下さい。

⑥ ドラフトセンサのゼロ校正

※オプションの圧力センサユニットを選択している場合のみ表示されます。



F3 ドラフト計測の画面で **F3** を押します。

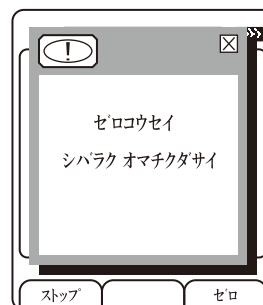

OK OK キーを押さなかった場合、約 3 秒後に自動的に次画面へ

注意 圧力センサのゼロ校正は必ず、大気中で行って下さい。圧力をかけた状態でゼロ校正を行うと、数値が異常値を示します。



ドラフトセンサのゼロ校正中は、[F3 キー (ゼロ)] 部分の文字が反転します。

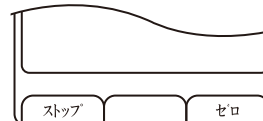

ゼロ校正終了後は、[F3 キー (ゼロ)] 部分の文字の反転が戻ります。

8 操作の仕方-8.2 計測メニュー編

⑦ 計測データの保存

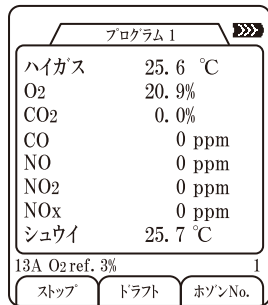

F3 排ガス計測画面で F3 キーを押すと、下記保存画面に移行します。



◀ ▶ 保存先の選択を行います。
左記画面は既にデータが保存されている保存 No. の表示画面となります。
上書きすることも可能ですが、元のデータは削除されてしまいます。

未保存の保存 No. の表示画面の場合は、
「保存した時のプログラム No.」
「保存した時の日時」の部分が空白になっています。

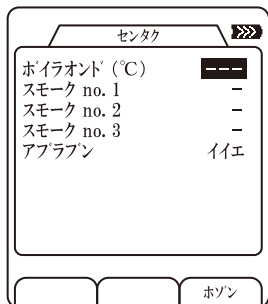

F3 保存先を決定します。

左記画面は「8.4.① 本体の設定(P.33)」でボイラオンド? / スモークno. ? を[ハイ]に設定している場合のみ表示されます。
[イイエ]に設定している項目については表示されません。アブラブンについては、スモークno. ? を[ハイ]に設定している場合のみ表示されます。

◀ ▶ 数値もしくはハイ/イイエの変更を行います。

▲ ▼ カーソルが上下に移動します。

F3 保存し、次画面へ。

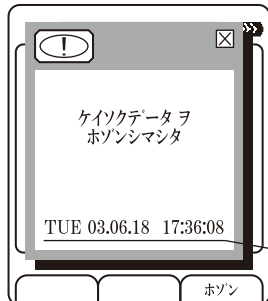

スモーク No./ アブラブンについては、スモークテストでサンプリングしたデータを元に入力して下さい。(アブラブンとはフィルターペーパーに付着した未燃の燃料のことです。)

左記表示後、計測画面へ
* ポンプが止まっている状態ですので、計測画面に移行した後、
[F1 キー：スタート] を押してポンプを動作させて下さい。

保存時の日時

⑧ 前回の計測データ

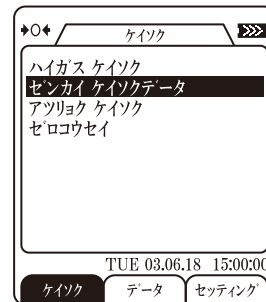

計測中に [ESC キー] で計測を中断した後に、
前回中断時の計測値をみることができます。

▲ ▼ カーソルが上下に移動します。

OK 「センカイ ケイソクデータ」選択後、決定します。
次画面へ

一度電源を切ると、前回計測データはキャンセルされますのでご注意ください。

◀ ▶ ページ切替

▲ ▼ 4 項目 / 8 項目の表示切替を行います。

F1 計測のスタート / ストップを行います。

F2 「8.2.⑥ ドラフト計測」(P.23) へ

F3 「8.2.⑦ 計測データの保存」(P.25) へ

ESC 「計測メニュー画面」へ

「8.2.④ 表示項目の設定」(P.22) へ

プリントアウト

8 操作の仕方-8.2 計測メニュー編

⑨ 圧力計測

※オプションの圧力センサユニットを選択している場合のみ表示されます。



- ▲ ▼ カーソルが上下に移動します。
- OK 「アツリヨク ケイソク」 選択後、決定します。次画面へ

圧力計測では最大 4 箇所の圧力 (差圧) を計測できます。圧力を計測する際は、 $\Delta P+$ (正圧) コネクタにホースを接続し、差圧を計測する際は Draft- (負圧) コネクタにもホースを接続してください。

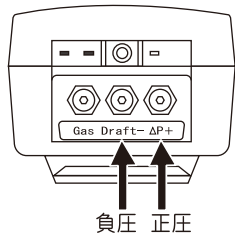

- ▲ ▼ カーソルが上下に移動します。
- F1 カーソルのある圧力測定値を決定します。
- F2 アツリヨク 1 ~ 4 の測定値を全て 0.00hPa に戻します。
- F3 圧力センサのゼロ校正を行います。次画面へ
- 🖨️ プリントアウト

OK ESC 圧力計測を中止し、計測画面へ

OK 圧力センサのゼロ校正を終了します。上記画面へ

OK キーを押さなかった場合、約 20 秒後に自動的に上記画面へ



注意 圧力センサのゼロ校正は必ず、大気中で行って下さい。圧力をかけた状態でゼロ校正を行うと、数値が異常値を示します。

⑩ ゼロ校正

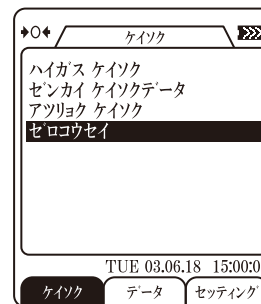

- ▲ ▼ カーソルが上下に移動します。
- OK 「ゼロコウセイ」 選択後、決定します。次画面へ



OK 次画面へ
OK キーを押さなかった場合、約 8 秒後に自動的に次画面へ

注意 ゼロ校正中は必ずブローブから新鮮な空気を吸引して下さい。排ガスを吸引してゼロ校正を行った場合、センサエラーの原因になります。

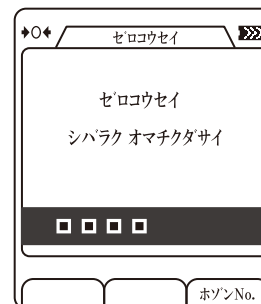

ゼロ校正には約 30 秒掛かります。
ゼロ校正中は画面の左上に校正中のマークが表示されます。



: 校正中マーク

ESC 計測メニュー画面へ移行しますので、ゼロ校正中に各設定をしたり、保存したデータを見たりすることができます。

8 操作の仕方-8.3 保存データメニュー編

① 保存 No. の表示

計測メニュー画面、またはセッティングメニュー画面で **F2** を押すと、データメニュー画面へ移行します。

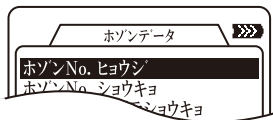

- ▲ ▼ カーソルが上下に移動します。
- OK** 「ホゾン No. ヒョウジ」 選択後、決定します。次画面へ

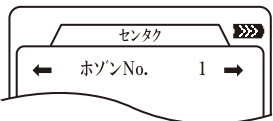

- ◀ ▶ ホゾン No. の選択を行います。
- F2** 次画面へ

保存されてるデータが表示されます。

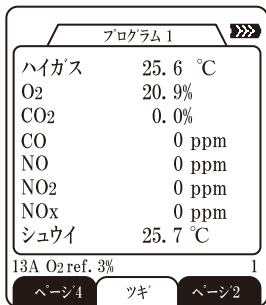

- ▲ ▼ ページ切替
- F1** **F3**
- F2** 次画面へ (保存したドラフト計測値)
- 🖨️ プリントアウト



- F2** 次画面へ (ボイラ温度・スモーク no.)

左記画面は「8.4.① 本体の設定」(P.33) でボイラオンド? / スモーク no. ?を [ハイ] に設定している場合のみ表示されます。
[イイエ] に設定している項目については表示されません。アブラブンについては、スモーク no. ?を [ハイ] に設定している場合のみ表示されます。

- F2** 保存 No. の選択画面へ

② 保存 No. の消去

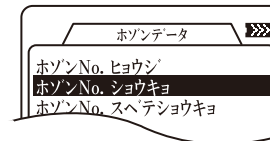

- ▲ ▼ カーソルが上下に移動します。
- OK** 「ホゾン No. ショウキョ」 選択後、決定します。次画面へ

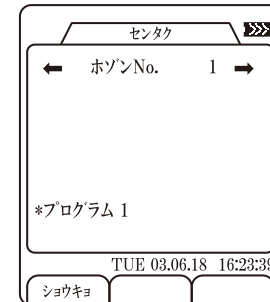

- ◀ ▶ ホゾン No. の選択を行います。
- F1** 次画面へ

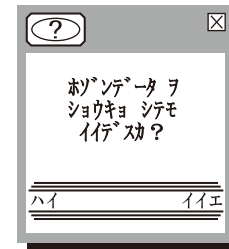

- F1** 消去する場合は [ハイ]
 - F3** 消去しない場合は [イイエ]
- 消去もしくは未消去後、前画面へ

③ 保存 No. の一括消去

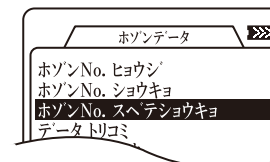

- ▲ ▼ カーソルが上下に移動します。
- OK** 「ホゾン No. スベテショウキョ」 選択後、決定します。次画面へ

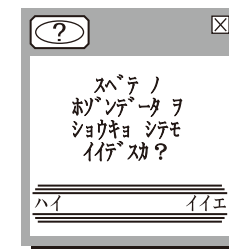

- F1** 全てのデータを消去する場合は [ハイ]
 - F3** 全てのデータを消去しない場合は [イイエ]
- 消去もしくは未消去後、保存データメニュー前画面へ

8 操作の仕方-8.3 保存データメニュー編

④ 保存データ転送

計測ソフトOnline View2000(オプション)が必要です。
HT2074(計測ソフト) + HT1833(Bluetoothモジュール)
又は
HT2084(計測ソフト・RS232通信ケーブル・USB変換ケーブル付)

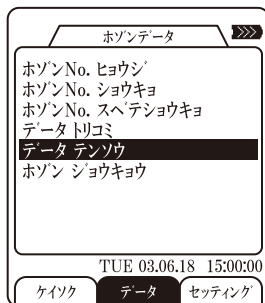
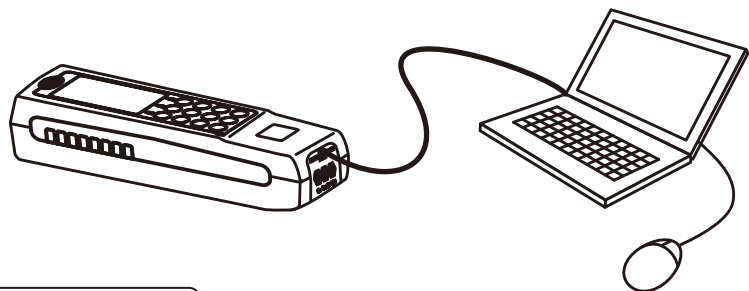

- ▲ ▼ カーソルが上下に移動します。
- OK 「データテンソウ」選択後、決定します。次画面へ

データ転送を行う場合は、Online View 2000の取扱説明書も一緒に参照して下さい。



- F1 転送する場合は [ハイ] 次画面へ
- F3 転送しない場合は [イイエ] 保存データメニュー画面へ



左記画面は保存データをパソコンへ転送中の画面です。

転送終了後、保存データメニュー画面へ

⑤ 保存状況

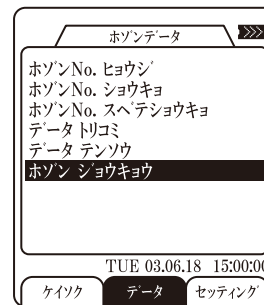

- ▲ ▼ カーソルが上下に移動します。
- OK 「ホゾンジョウキョウ」選択後、決定します。次画面へ

左記画面に現在の保存状況が表示されます。

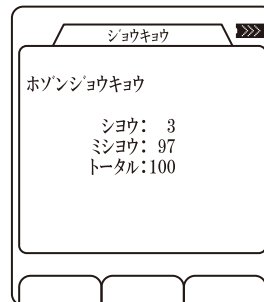

- OK ESC 保存データメニューへ

シヨウ：保存済みのデータ数
ミシヨウ：保存可能データ数
トータル：HT-1300Zの保存可能データ数

⑥ データの取込み

この機能はメーカーで使用する機能となりますので、使用しないで下さい。

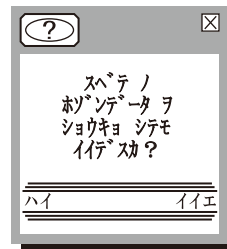

もし、間違っ「データ トリコミ」を開いてしまった場合は、左記画面が表示されますので、[F3 キー：イイエ] を押し、保存データメニューに自動的に画面表示が切り替わるまでお待ち下さい。

8 操作の仕方-8.4 セッティングメニュー編

① 本体の設定

計測メニュー画面、またはデータメニュー画面で **F3** を押すと、セッティングメニュー画面へ移行します。

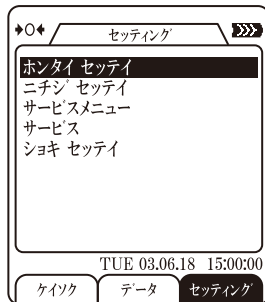

- ▲ ▼ カーソルが上下に移動します。
- OK 「ホンタイ セッテイ」 選択後、決定します。次画面へ

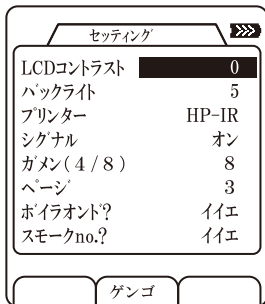

- ▲ ▼ カーソルが上下に移動します。
- ◀ ▶ 数値等の変更を行います。
- F2** 次画面へ
- OK ESC 値を確定し、セッティングメニュー画面へ戻ります。

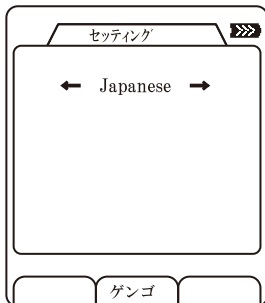

- ◀ ▶ Japanese と English の切替え
- OK ESC 前画面へ

設定項目	設定可能範囲	説明
LCD コントラスト	-14 ~ 7	液晶のコントラストを調整
バックライト	0分 ~ 30分	バックライトの点灯時間を設定
アカルサ	1 ~ 3	バックライトの明るさを設定
プリンター	変更不可	変更不可となっています
シグナル	ハイ / イイエ	ボタン操作音のオン / オフを設定
ガメン (4/8)	4/8	計測画面の表示項目数の設定
ページ	1/2/3	計測画面のページ数を設定
ボイラ オント?	ハイ / イイエ	保存時に表示するかしないかを設定
スモーク no. ?	ハイ / イイエ	保存時に表示するかしないかを設定
ケイソクポイント	ハイ / イイエ	計測時にポイントを設定するかしないかを設定
COM	RS232/Blue.	計測ソフト使用の際に、RS232 ケーブルを使用するか、Bluetooth を使用するかを設定
NO x カケリツ	1.00 ~ 2.50	NO ₂ センサ非搭載の場合に、NO ₂ の比率を設定

② 日時の設定

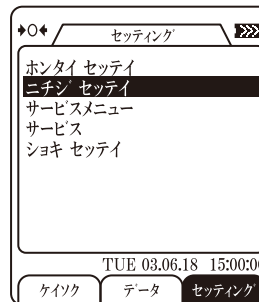

- ▲ ▼ カーソルが上下に移動します。
- ◀ ▶ 「ニチジ セッテイ」 選択後、決定します。次画面へ

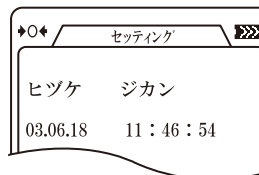

- OK カーソルが表示されます。

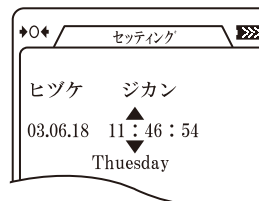

- ▲ ▼ 数字の変更
- ◀ ▶ カーソルの移動
- ESC 値を確定し、セッティングメニュー画面へ戻ります。

日時の表示については、左記画面を例に挙げると、
2018年6月3日 火曜日 11時46分54秒

8 操作の仕方-8.4 セッティングメニュー編

③ サービスメニュー・サービス

この機能はメーカーで使用する機能となりますので、使用しないで下さい。

もし、間違っ「サービス メニュー」を開いてしまった場合は、下記画面が表示されますので、

ESC を 5 回押して下さい。

サービスメニュー

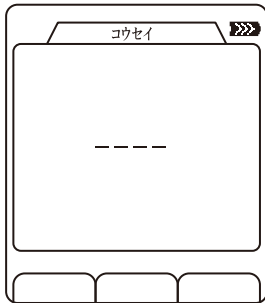

サービス

サービス		
O2	ST201	9.383mV
CO	ST202	0.006mV
H2	ST203	0.005mV
NO	ST204	0.003mV
NO2		0.003mV
U-BAT		4.867V
PT-REF		1105.8R
TC-AIR		-0.008mV

④ 初期設定

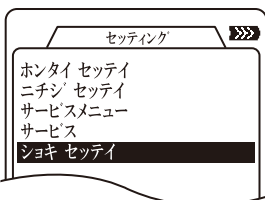

下記の各設定がメーカー出荷時の初期値に戻ります。

- ・項目設定
- ・CO リミット
- ・燃料・O₂ 換算
- ・本体設定

F1 初期設定に戻す場合は〔ハイ〕

F3 初期設定に戻さない場合は〔イイエ〕

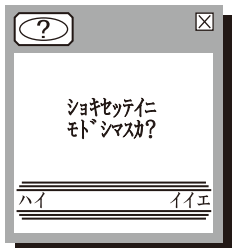

8 操作の仕方-8.5 プリントアウト

プリンタマーク のついている画面では、プリントアウトすることができます。
プリントアウトには別売りの赤外線プリンタ (HT-1610) が必要です。

警告 赤外線を目に当てないで下さい。

●排ガス測定データ 印字例

***** Measure HT-1300Z SN 100012 *****		時間・分・秒	08:38:54
日・月・年	03.07.2018	CO ₂ 最大値	15.8
燃料	13A : 13A ガス	O ₂ 換算%	12.2%
	6C : 6C ガス		
	LPG : LPG ガス		
	Kerosene : 灯油		
	Light oil : 軽油		
	Heavy oil A : A 重油		
	Heavy oil C : C 重油		
	Pellets : ペレット		
Program1			
	O ₂ 20.9%		
	CO ₂ 0.03%		
	NO 0.0ppm		
	NO ₂ 0.1ppm		
	NO ₂ 0.1ppm		
	DewPnt. -----°C		
	Draft 0.00hPa		
T-boiler(°C)	84		
: ボイラ温度			
Soot no.1,2,3	0		
: スモーク濃度			
Oily: 未燃の燃料	1		
: あり(Yes), なし (No)	No		

Measure HT-1300Z
SN 100012

日・月・年 03.07.2018 08:38:54

燃料 13A : 13A ガス 13A 15.8 12.2%

6C : 6C ガス

LPG : LPG ガス

Kerosene : 灯油

Light oil : 軽油

Heavy oil A : A 重油

Heavy oil C : C 重油

Pellets : ペレット

Program1

O₂ 20.9%

CO₂ 0.03%

NO 0.0ppm

NO₂ 0.1ppm

NO₂ 0.1ppm

DewPnt. -----°C

Draft 0.00hPa

T-boiler(°C) 84

: ボイラ温度

Soot no.1,2,3 0

: スモーク濃度

Oily: 未燃の燃料 1

: あり(Yes), なし (No) No

Measure HT-1300Z
SN 100012

日・月・年 03.07.2018 08:38:54

時間・分・秒

Pressure Measurement hPa

Diff.Pressure 1 -0.13

Diff.Pressure 2 0.65

Diff.Pressure 3 1.78

Diff.Pressure 4 -0.03

※オプションの圧力センサユニットを選択している場合 P 24.38hPa

警告 赤外線を目に当てないで下さい。

操作の仕方-セッティングメニュー編/プリントアウト

T-Gas (°C): 排ガス温度
O₂ (%): 酸素濃度
CO₂ (%): 二酸化炭素濃度
CO (ppm): 一酸化炭素濃度
CO (%) : 高濃度一酸化炭素
NO (ppm): 一酸化窒素濃度
NO₂ (ppm): 二酸化窒素濃度
SO₂ (ppm): 二酸化硫黄濃度
NO_x (ppm): 窒素酸化物濃度
T-air (°C): 周囲温度
Exc.Air: 過剰空気
Losses ncv (%): 排ガス損失
Effic. (%): 燃焼効率
CO/0% (ppm/): 一酸化炭素濃度 (O₂ 換算 0%)
COrefO₂ (ppm): 一酸化炭素濃度 (O₂ 換算は設定した%)
CO (mg/m³): 一酸化炭素濃度 (1m³ 当たりの mg 値)
NO/0% (ppm): 一酸化窒素濃度 (O₂ 換算 0%)
NOrefO₂ (ppm): 一酸化窒素濃度 (O₂ 換算は設定した%)
NO (mg/m³): 一酸化窒素濃度 (1m³ 当たりの mg 値)
NO_x/0% (ppm): 窒素酸化物濃度 (O₂ 換算 0%)
NO_xrefO₂ (ppm): 窒素酸化物濃度 (O₂ 換算は設定した%)
NO_x(NO₂) (mg/m³): 窒素酸化物濃度 (1m³ 当たりの mg 値)
SO₂/0% (ppm): 一酸化窒素濃度 (O₂ 換算 0%)
SO₂refO₂(ppm): 一酸化窒素濃度 (O₂ 換算は設定した%)
SO₂ (mg/m³): 一酸化窒素濃度 (1m³ 当たりの mg 値)
Dewpoint (°C): 露点温度
Draft (hPa): ドラフト圧力 ※

9 計算式

$$\text{空気比}(\lambda) = \frac{20.9(\%)}{20.9(\%) - \text{排ガス中のO}_2(\%)}$$

$$\text{CO}_2 = \frac{\text{CO}_2\text{Max.} \times (20.9 - \text{排ガス中のO}_2(\%))}{21.0}$$

$$\text{排ガス損失} = \frac{(\text{GO} + (\lambda - 1) \times \text{AO}) \times 0.33 \times (\text{排ガス温度}(\text{°C}) - \text{周囲温度}(\text{°C})) \times 100}{\text{Calp}(\text{kcal/Nm}^3 \text{ or kg})}$$

$$\text{燃焼効率} = 100 - \text{排ガス損失}$$

$$\text{O}_2\text{換算CO(ppm)} = \frac{20.9(\%) - \text{O}_2\text{換算}\%}{20.9(\%) - \text{排ガス中のO}_2(\%)} \times \text{CO(ppm)}$$

$$\text{CO}(\text{mg/m}^3) = \text{CO(ppm)} \times 1.249$$

$$\text{O}_2\text{換算CO}(\text{mg/m}^3) = \frac{20.9(\%) - \text{O}_2\text{換算}\%}{20.9(\%) - \text{排ガス中のO}_2(\%)} \times \text{CO}(\text{mg/m}^3)$$

$$\text{O}_2\text{換算NO(ppm)} = \frac{20.9(\%) - \text{O}_2\text{換算}\%}{20.9(\%) - \text{排ガス中のO}_2(\%)} \times \text{NO(ppm)}$$

$$\text{NO}(\text{mg/m}^3) = \text{NO(ppm)} \times 1.339$$

$$\text{O}_2\text{換算NO}(\text{mg/m}^3) = \frac{20.9(\%) - \text{O}_2\text{換算}\%}{20.9(\%) - \text{排ガス中のO}_2(\%)} \times \text{NO}(\text{mg/m}^3)$$

$$\text{NOx(ppm)} = \text{NO(ppm)} \times \text{NOx掛率} \quad (\text{NO}_2\text{センサ非搭載機種})$$

$$\text{NOx(ppm)} = \text{NO(ppm)} + \text{NO}_2(\text{ppm}) \quad (\text{NO}_2\text{センサ搭載機種})$$

$$\text{O}_2\text{換算NOx(ppm)} = \frac{20.9(\%) - \text{O}_2\text{換算}\%}{20.9(\%) - \text{排ガス中のO}_2(\%)} \times \text{NOx(ppm)}$$

$$\text{NOx}(\text{mg/m}^3) = \text{NOx(ppm)} \times 2.053$$

$$\text{O}_2\text{換算NOx}(\text{mg/m}^3) = \frac{20.9(\%) - \text{O}_2\text{換算}\%}{20.9(\%) - \text{排ガス中のO}_2(\%)} \times \text{NOx}(\text{mg/m}^3)$$

$$\text{O}_2\text{換算SO}_2(\text{ppm}) = \frac{20.9(\%) - \text{O}_2\text{換算}\%}{20.9(\%) - \text{排ガス中のO}_2(\%)} \times \text{SO}_2(\text{ppm})$$

$$\text{SO}_2(\text{mg/m}^3) = \text{SO}_2(\text{ppm}) \times 2.859$$

$$\text{O}_2\text{換算SO}_2(\text{mg/m}^3) = \frac{20.9(\%) - \text{O}_2\text{換算}\%}{20.9(\%) - \text{排ガス中のO}_2(\%)} \times \text{SO}_2(\text{mg/m}^3)$$

$$\text{露点} = \frac{4077.9}{16.7241 - \ln \left[1.1 + \frac{100}{1 + \frac{\text{fw}}{\text{CO}_2}} \right]} - 236.67$$

■燃料データ

	GO Nm ³	AO Nm ³	Calp kcal/Nm ³ or Kcal/kg	CO ₂ Max	fw
Test gas	0.0	0.0	0	0.0	0
13A	12.04	10.95	9940kcal/Nm ³	12.2	57
6C	4.89	4.08	4050kcal/Nm ³	13.1	77
LPG	25.90	23.90	22350kcal/Nm ³	13.8	77
灯油	12.15	11.37	10570kcal/kg	15.1	111
軽油	11.90	11.15	10280kcal/kg	15.4	111
A重油	11.37	10.68	10160kcal/kg	15.8	111
C重油	10.88	10.25	9750kcal/kg	16.0	111
ペレット	4.63	4.63	4200kcal/kg	20.3	0



GO:理論ガス量
AO:理論空気比
Calp:低位発熱量
CO₂max:各燃料のCO₂最大値
fw:湿度指標

※地域により燃料データが異なる場合がありますので、演算により算出されるデータに誤差が生じる場合があります。
※S分(イオウ分)を多く含む燃料の燃焼ガスを測定する場合、実際の露点は計算式より算出されたデータと異なる場合があります。

10 保管

作動中の温度 : 0°C ~ +45°C

保管中の温度 : -20°C ~ +50°C

長期使用しない場合の保管



●**本体を長期使用しない場合でも、3週間に一度は必ず作動確認し、充電を行ってください。**計測器は作動させずに保管していても、バッテリーは放電しています。そのまま放置し、完全に放電してしまった場合、充電することができない場合があります。もし、完全放電してしまい、充電することができなくなった場合は、サービスセンターへお知らせ下さい。

●常に乾燥した所に保管して下さい。

11 仕様書

型式 ホダカテスト® HT-1300Z			
計測項目	O ₂ 酸素濃度	計測範囲	0 ~ 20.9vol.%
		精度	±0.2vol.%
CO(H ₂ 補償付) *1 一酸化炭素濃度	計測範囲	分解能	0.1vol.%
		応答時間	20秒以内
		精度	0 ~ 2000ppm(最大許容範囲 10000ppm) ±10ppmまたは計測値の±5%(0 ~ 2000ppm)*2
		計測値の±10%(2001 ~ 10000ppm)	
高濃度 CO 一酸化炭素濃度	計測範囲	分解能	1ppm
		応答時間	40秒以内(0 ~ 2000ppm) 60秒以内(2001 ~ 10000ppm)
		精度	0.00 ~ 4.00%(最大許容範囲 10.00%) ±0.02%または計測値の±5%(0.00 ~ 2.00%)*2
		計測値の±10%(2.01 ~ 10.00%)	
NO 一酸化窒素濃度	計測範囲	分解能	0.01%
		応答時間	60秒以内(0.00 ~ 2.00%) 100秒以内(2.01% ~ 10.00%)
		精度	0 ~ 1000ppm(最大許容範囲 3000ppm) ±5ppmまたは計測値の±5%(0 ~ 1000ppm)*2
		計測値の±10%(1001 ~ 3000ppm)	
低濃度 NO 一酸化窒素濃度	計測範囲	分解能	1ppm
		応答時間	40秒以内(0 ~ 1000ppm) 60秒以内(1001 ~ 3000ppm)
		精度	0 ~ 300ppm ±2ppm(0.0 ~ 39.9ppm) 計測値の±5%(40.0 ~ 300ppm)
		計測値の±5%(40.0 ~ 300ppm)	
NO ₂ 二酸化窒素濃度	計測範囲	分解能	0.1ppm(0.0 ~ 99.9ppm) 1ppm(100 ~ 300ppm)
		応答時間	40秒以内
		精度	0 ~ 200ppm(最大許容範囲 500ppm) ±10ppm(0 ~ 200ppm) 計測値の±10%(201 ~ 500ppm)
		計測値の±10%(201 ~ 500ppm)	
SO ₂ 二酸化硫黄濃度	計測範囲	分解能	1ppm(0.1ppm)*3
		応答時間	60秒以内(0 ~ 200ppm) 100秒以内(201 ~ 500ppm)
		精度	0 ~ 2000ppm(最大許容範囲 4000ppm) ±10ppmまたは計測値の±5%(0 ~ 2000ppm)*2
		計測値の±10%(2001 ~ 4000ppm)	
圧力	計測範囲	分解能	±100hPa
		精度	F.S.±2%
		分解能	0.01hPa
排ガス温度	計測範囲	分解能	0 ~ 650℃ 0 ~ 1100℃(プローブチューブによる)
		精度	計測値=0 ~ 100℃: ±2℃ 計測値=100℃~: 計測値の±2%
		分解能	0.1℃(0 ~ 999.9℃), 1℃(1000 ~ 1100℃)
周囲温度	計測範囲	分解能	0 ~ 100℃
		精度	±2℃
		分解能	0.1℃

*1 H₂成分の入ったガスを計測する場合に誤差が生じないようにする補償付 *2 精度はどちらか値の大きい方が適用されます。
*3 低濃度 NO センサを搭載の場合のみ、0.0ppm ~ 99.9ppm の計測範囲で分解能が 0.1ppm となります。
*4 地域により燃料データが異なる場合がありますので、演算によって算出されるデータに誤差が生じる場合があります。
* 精度につきましては標準ガスを基準としております。

演算項目*4	CO ₂	0 ~ CO ₂ Max (O ₂ からの演算)		
	NO _x	0 ~ 演算値		
	O ₂ 換算値	0 ~ 演算値(O ₂ は設定可能)		
	燃焼空気比	1.00 ~ 9.99		
	排ガス損失	0 ~ 99.9%		
	燃焼効率	0 ~ 100%		
	露点	0 ~ 100℃		
	mg/m ³			
燃料	13A, 6C, LPG, 灯油, 軽油, A重油, C重油, ペレット			
センサ	O ₂	ガルバニ電池		
	CO(H ₂ 補償付)	定電位電解式		
	CO(高濃度 CO)	定電位電解式		
	NO	定電位電解式		
	NO(低濃度NO)	定電位電解式		
	NO ₂	定電位電解式		
	SO ₂	定電位電解式		
	排ガス温度	K熱電対		
	周囲温度	K熱電対		
	圧力	ピエゾ抵抗型半導体センサ		
本体	許容周囲温度	作動時: +0℃ ~ +45℃ 保管時: -20℃ ~ +50℃		
	ディスプレイ	ドットマトリックス 8行⇄4行 表示切換方式		
	外形寸法	(W×H×D) 80 × 210 × 60 mm		
	重量	約680g		
電源	ACアダプタ(AC100-240V 50/60Hz DC9V 550mA)			
	内蔵ニッケル水素充電電池(最大で連続約12時間作動)			
標準装備	本体に内蔵	ポンプ、パソコン用インターフェイス(RS232)、COパーシポンプ*5 データログ(100データまで記憶可能)、赤外線プリンタ用インターフェイス		
	付属品	ACアダプタ、プローブ(サンプリングホース付)、ドレンポット、ストラップ、ソフトケース、スターフィルター		
部品名	部品コード	仕様、その他		
	サンプリングプローブ	HT-1011	L=300mm φ6mm ~ 650℃ ホース長2700mm	
オプション	プローブハンドル	HT-1012*6	L=300mm φ6mm ~ 650℃ ホース長2700mm	
		HT-7201SS	サンプリングホース長2700mm	
	プローブチューブ (排ガス温度センサ付き)	HT-7202SS*6	サンプリングホース長2700mm	
		HT-7230	L=300mm φ6mm ~ 650℃	
		HT-7231	L=180mm φ5mm ~ 650℃	
		HT-7235	L=500mm φ6mm ~ 650℃	
		HT-7232	L=750mm φ6mm ~ 650℃	
	HT-7233	L=750mm φ8mm ~ 1100℃		
	COパーシポンプ	HT-2321	COセンサ保護	
	周囲温度センサ	HT-2305	0 ~ 100℃	
温度用プローブ K熱電対	HT-1251a	φ3×130L, 0 ~ 950℃、気体/液体温度		
	HT-1252a	φ1.5×130L, 0 ~ 950℃、気体/液体温度		
	HT-1253a	φ3×130L, 0 ~ 400℃、気体/液体/食品用、先尖型		
	HT-1254a	130L, 0 ~ 400℃、表面/亀裂/気体/液体温度、パドル型		
	HT-1255a	φ4×130L, 0 ~ 650℃、表面/気体/液体温度		
	HT-1256a	0 ~ 450℃、表面温度、磁石付		
	HT-1257a	0 ~ 180℃、パイプ/プレート温度 クランプ型		
圧力センサユニット	HT-2303	圧力、差圧、ドラフト計測、ホース(1m)×2		
ドラフトプローブ	HT-1050	L=180mm φ5mm ホース長3000mm		
アタッシュケース	HT-2315	寸法340mm×490mm×125mm重量3Kg		
計測ソフト	HT-2074	Online View 2000(推奨OS: Windows7/8.1/10)		
計測ソフト (RS232通信ケーブル付)	HT-2084	Online View 2000(推奨OS: Windows7/8.1/10)		
Bluetoothモジュール*7	HT-1833	計測ソフト用		
赤外線プリンタ	HT-1610	ロール紙×1 単3乾電池4個付き		
プリンタ用ロール紙	HT-1636	5ロール		

*5 type S、COセンサ非搭載モデルには搭載されません。 *6 高濃度 CO/NO₂/SO₂ 計測用です。
*7 計測ソフト (HT-2074) が必要となります。 本仕様書は改良のため、予告無く変更することがあります。

11 仕様書

<干渉表>

コード	センサ	干渉ガス							
		CO 一酸化炭素	NO 一酸化窒素	NO ₂ 二酸化窒素	SO ₂ 二酸化硫黄	H ₂ 水素	H ₂ S 硫化水素	HCL 塩化水素	H ₂ C エチレン
HT1607	O ₂	0	0	0	0	0	0	0	no data
HT1608	CO(H ₂)*1	-	0	0	0	0	no data	5%	no data
HT2044	NO	0	-	< 10%	0	0	0	< 5%	no data
HT2040	NO ₂	< -1%	< 1%	-	≒-3%	< -1%	≒-25%	< -1%	no data
HT3040	SO ₂	≒3.5%	< -5%	< -150%	-	< 2%	< 2%	no data	no data
HT2325	高濃度 CO	-	0	0	0	< 60%	0	0	< 10%

*1 CO(H₂) センサは、H₂ 補償付のため、H₂ 濃度が 2000ppm までは内部補正されます。

* 干渉ガス濃度を計測するセンサが搭載されている場合は、そのデータを基に補正されます。ただし、干渉ガス濃度が極端に高い場合は、補正しきれない場合があります。

12 メッセージ

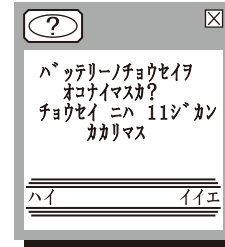

60 日ごとに左記画面が表示されます。イイエを選択すると通常の充電を行います。ハイを選択するとバッテリーのリフレッシュを行います。(最大 11 時間要します)。

注意 リフレッシュ充電を開始する前に、必ず機器を作動させて、バッテリーを放電してから行って下さい。

バッテリーを長持ちさせるためにも、リフレッシュ充電を行うことをおすすめします。

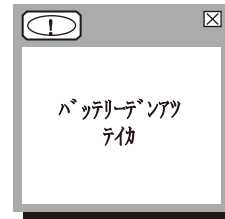

状況	原因	対処
バッテリー電圧が低下しています	バッテリーの充電不足	充電する
	ACアダプタの接触不良	ACアダプタを再度差込する
	ACアダプタの断線	ACアダプタの交換 ホダカ㈱へ ACアダプタの購入依頼をして下さい。

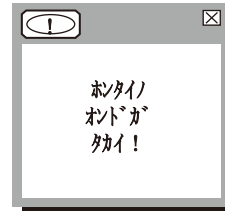

状況	原因	対処
本体内部の温度が高くなっています	温度の高い所で保管していた	本体を涼しい所へ移動する
	本体内部の温度センサの異常	ホダカ㈱へ修理を依頼して下さい

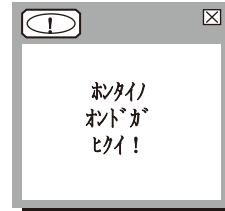

状況	原因	対処
本体内部の温度が低くなっています	温度の低い所で保管していた	本体を暖かい所へ移動する
	本体内部の温度センサの異常	ホダカ㈱へ修理を依頼して下さい

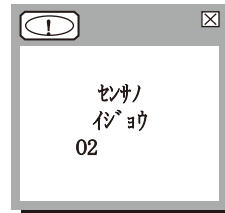

状況	原因	対処
各センサの異常	各センサの寿命	ホダカ㈱へ修理を依頼して下さい
	長期間使用せずに放置していた	十分に充電を行った後、再度計測器を立ち上げて下さい
	排ガスを吸引しながらゼロ校正を行った	プローブから新鮮な空気を吸引しながら、再度ゼロ校正を行って下さい

*左記画面は O₂ センサを例にしています

13 故障かな？と思ったら

症状	原因	対策
<ul style="list-style-type: none"> ・充電する事ができない ・電源ランプが点灯しない ・充電画面が表示されない 	・ACアダプタは正確につながっていますか？	ACアダプタの接触を確認
	・ACアダプタは弊社指定のもの（HT2301）をお使いですか？	ACアダプタの交換
<ul style="list-style-type: none"> ・電源を入れても作動しない 	・バッテリーの充電不足	ACアダプタを取付け充電して下さい
<ul style="list-style-type: none"> ・排ガス温度表示をしない 	・温度コネクタは正確につながっていますか？	排ガス温度コネクタの接触を確認
<ul style="list-style-type: none"> ・周囲温度表示をしない 	・周囲温度センサは正確につながっていますか？	周囲温度センサの接触を確認
<ul style="list-style-type: none"> ・濃度の異常 ・センサ不良 	・プローブに漏れがある	プローブのネジが緩んでいないか確認し、緩んでいる場合は締めなおして下さい
	・サンプリングホースに穴がある	穴部をカットして使用できる状態であれば、カットして下さい
	・ドレンポットに漏れがある（Oリング劣化、ドレンポット用パイプの破損等）	サービスセンターへご返却下さい
	・ゼロ校正はプローブを煙道から抜き、新鮮な空気を吸引して行いましたか？	プローブを煙道から抜き、新鮮な空気でゼロ校正を行って下さい。一度排ガスを吸引されてゼロ校正を行った場合は、センサに排ガスが残る可能性があるため、この作業を数回行って下さい
	・長期間使用せずに放置していた	十分に充電を行った後、再度計測器を立ち上げて下さい
・各センサの寿命	サービスセンターへご返却下さい	

症状	原因	対策
<ul style="list-style-type: none"> ・プリンタに印字しない 	・プリンタの電源は入っていますか？	プリンタの電源を入れる
	・プリンタと本体の赤外線通信部の間に障害はありませんか？	障害物をどける 通信部分を乾いた布で拭く
	・プリンタと本体の赤外線通信部の距離、角度に問題はありませんか？	赤外線プリンタ取扱説明参照
	・プリンタのコントラストに問題はありませんか？	赤外線プリンタ取扱説明参照
<ul style="list-style-type: none"> ・Online View2000と通信しない 	・通信ケーブルは正確につながっていますか？	通信ケーブルの接触を確認
	・通信ケーブルは弊社指定のものをお使いですか？	通信ケーブルの交換
	・本体は計測画面ですか？	本体を立ち上げ、計測画面へ
<ul style="list-style-type: none"> ・上記以外 		サービスセンターへお電話下さい

14 保証/校正・点検・修理

■ 保証

- 保証期間 : お買い上げいただいた日から1年
- 保証書 : ご購入後すぐに同封の保証書受付用紙にご記入の上、FAXにてご返信下さい。
その後正式な保証書をお送りさせていただきます。
保証書は日本国内においてのみ有効です。
- 保証 : 保証期間内に取扱説明書に従って正常な使用状態にてご使用されていて故障した場合には、保証書記載内容に基づき無償修理を行います。
故障した場合は、下記のホダカ㈱サービスセンターへお電話で御連絡の上、保証書を添付してご送付下さい。
製品の誤った使用方法による故障・事故またはお客様や第三者が受けられた損害につきましては、当社は責任を負いかねますのであらかじめご了承下さい。
保証に関しまして、国内一海外間の輸送費は負担致しかねますので、予めご了承下さい。

ホダカ株式会社 サービスセンター
フリーダイヤル 0120-091940
受付時間：月曜日～金曜日 9時～17時

トレーサビリティ（校正証明書、試験成績書、トレーサビリティ体系図）は、弊社にて発行いたします。（別途、手数料を申し受けます。）

■ 校正・点検・修理の手順

校正・点検・修理品の送付先

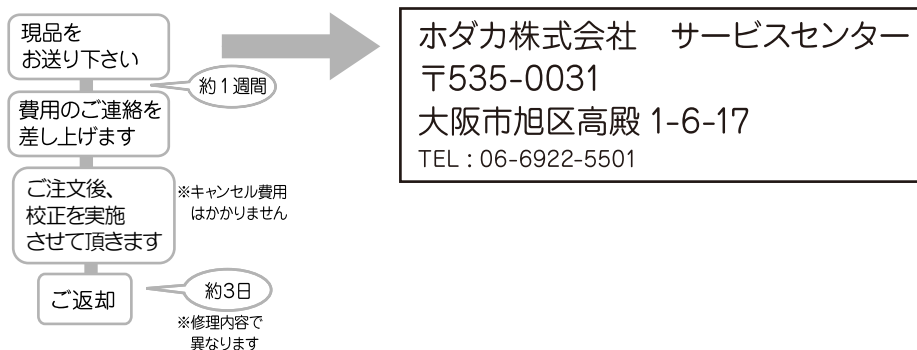

ホダカ株式会社 サービスセンター

〒535-0031 大阪府大阪市旭区高殿 1-6-17 E-mail ht@hodaka-inc.co.jp
TEL.06(6922)5501 FAX.06(6922)5895 U R L http://www.hodaka-inc.co.jp