

デジタルタスクメーター

TASK WATCH

取扱説明書

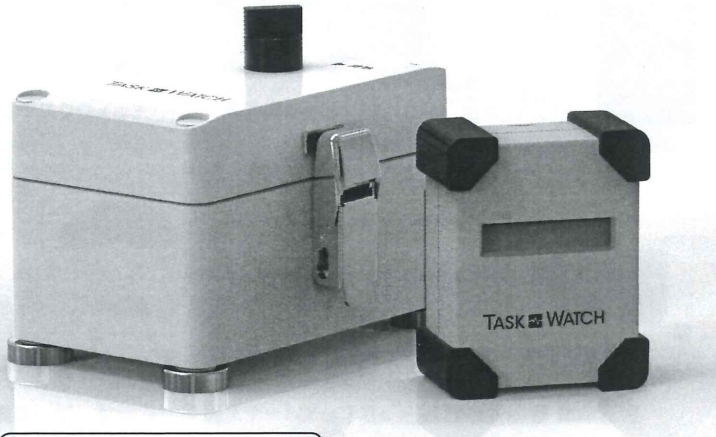

お買い上げありがとうございます。
取扱説明書をよくお読みいただき、
正しくお使いください。

SRIC
SRIC Corporation

株式会社スリック

〒399-0034 長野県松本市野溝東1-2-12
TEL.0263-28-7001 FAX.0263-28-7117
<http://www.taskwatch.jp/>
support-box@g-men.jp

各部の説明

表面

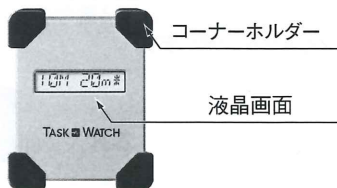

底面



裏面

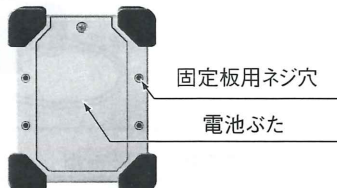

電池
ケース



はじめて使う

TASK WATCH

STEP 1

- 「取扱い説明書」のパッケージ内容を確認する
- 電池を入れる
- マグネット固定板を取り付ける

STEP 2

- ソフトウェア「タスクウォッチマネージャ」をインストールする
- パソコンと接続する

STEP 3

(別紙 説明書)

- タスクウォッチの使い方「測定準備編」を読む
- タスクウォッチマネージャを起動する
- タスクウォッチを接続する
- タスクウォッチを防塵防水ケースに装着する
- 測定テストをする

STEP 4

(別紙 説明書)

- タスクウォッチの使い方「測定記録編」を読む
- 防塵防水ケースからタスクウォッチを外す
- タスクウォッチマネージャを起動する
- パソコンと接続する
- データを取得する
- データを処理する
- データを保存する
- データを印刷する
- タスクウォッチマネージャを終了する

新規開始する場合にはタスクウォッチの使い方
STEP3「測定準備編」から始める

STEP 1

パッケージ内容と最初の準備

パッケージ内容



■タスクウォッチ

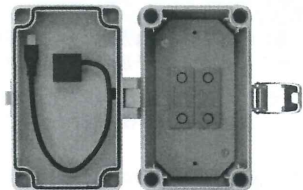

■防塵防水ケース

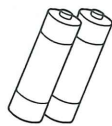

■単3アルカリ乾電池 (LR6)



■アプリケーション・ソフト

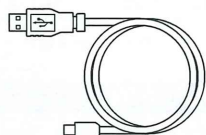

■USBケーブル (MiniB)



■マグネット固定板

■ユーザー登録カード ■スタートアップガイド ■取扱説明書 ■保証書

電池の入れ方

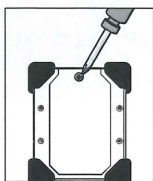

1 裏ふたを開ける

【+】ドライバーでネジをゆるめふたを開ける

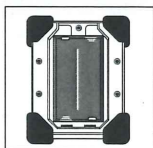

2 裏ふたを取り外す

電池を入れる準備をする。



3 電池を入れる

付属の単3アルカリ乾電池 (LR6×2個) を収納部の ⊕ ⊖ の表示どおりに入れます。

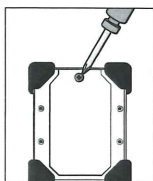

4 裏ふたを閉める

ふたを閉めネジを完全に閉める。

マグネット固定板の取り付け方

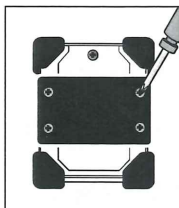

添付品のマグネット固定板を4箇所ネジ締めしてください

STEP 2

TASK WATCH

タスクウォッチの使い方 「開始準備編」

ソフトウェアのインストール

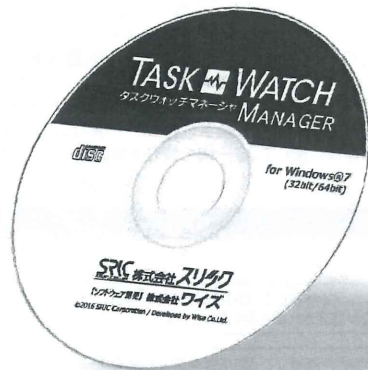

ソフトウェア「タスクウォッチマネージャ」をインストールする

*注意！インストールは、必ず本機とパソコンをUSB で接続する前に行ってください。

1 CD-ROM ドライブに「タスクウォッチマネージャ」を入れる

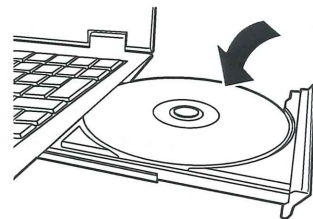

2 インストールメニューの実行

「mainmenew.exe の実行」をクリックしてください。

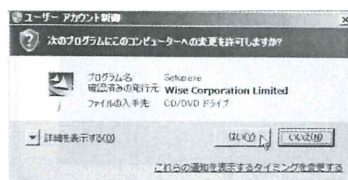
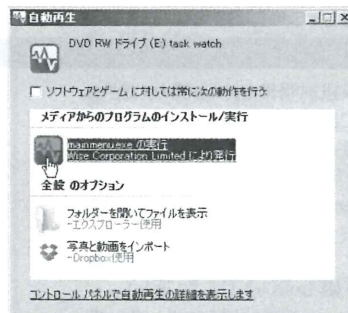

「ユーザーアカウント制御」が表示されたら「次のプログラムにこのコンピューターへの変更を許可しますか?」は「はい(Y)」をクリックします。

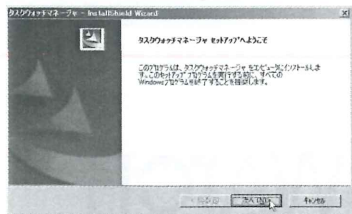

3 タスクウォッチ・マネージャのセットアップウィザード
「次へ(N)」をクリックします。

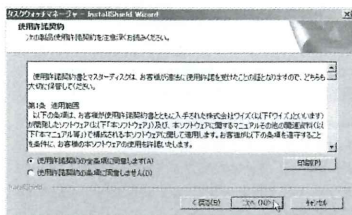

4 ライセンス条項
ライセンス条項の内容を確認し、同意いただける場合には「同意する」を選択し、「次へ(N)」を選択します。

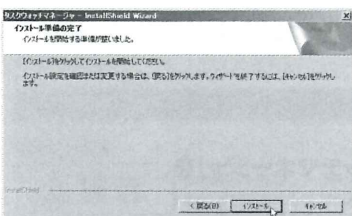

5 インストール準備の完了
「インストール」をクリックします。

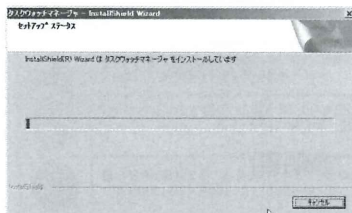

6 セットアップステータス
タスクウォッチ・マネージャをインストールしています。
*注意!多少時間がかかります。



7 インストールの完了
「完了」をクリックします。

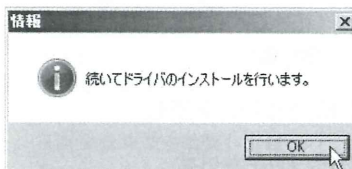

8 ドライバのインストール
「OK」をクリックします。

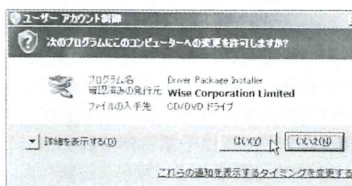

「ユーザーアカウント制御」が表示されたら「次のプログラムがこのコンピューターへの変更を許可しますか?」は「はい(Y)」をクリックします。

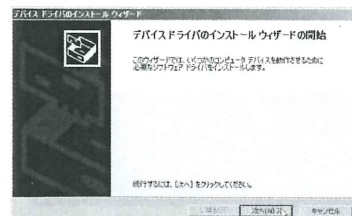

9 デバイスドライバのインストールウィザード
「次へ(N)」をクリックします。」

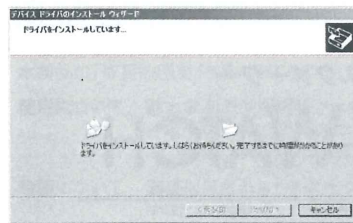

10 ドライバをインストールしています。

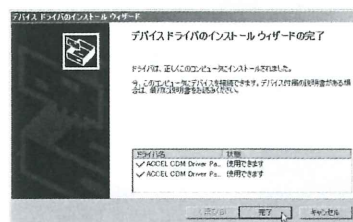

11 デバイスドライバのインストール完了をクリックする。



12 ショートカットアイコンの確認

パソコンと接続する

※注意!本機を使う時は、付属のUSBケーブルでお使いのパソコンと接続します。

13 パソコンと本体を接続します。

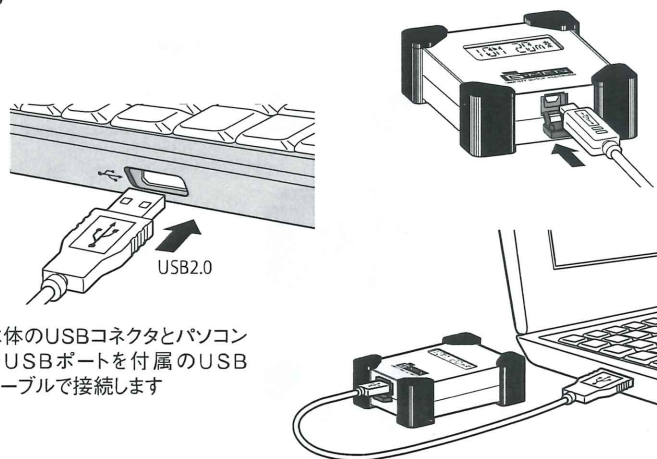

本体のUSBコネクタとパソコンのUSBポートを付属のUSBケーブルで接続します

14 デバイスドライバの自動インストール

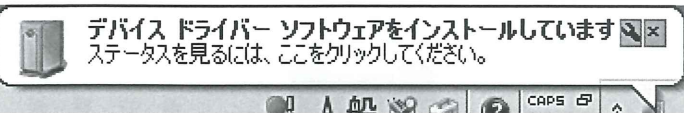

デスクトップ画面右下にポップアップが表示されます。

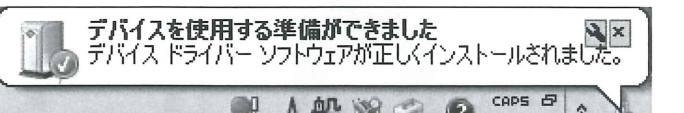

正しくインストールされてから使用できます。

ご注意

■本書の内容の一部または全部を無断で転載する事を固く禁止します。■本書に記載された仕様、デザイン、その他の内容に付きましては、改良のため予告無く変更する事があります。■本書の内容に関しては万全を期して作成しましたが万一記載漏れや誤りなど不明な点がありましたらお問い合わせになった販売店または弊社サポートまでご連絡ください。■本製品は日本国内のみでご使用される事を前提に設計、製造されており、本製品の使用は被測定物への装着及び同梱を前提として作られています。■本製品をぶつけたり直接強い衝撃や打撃を与えると機器破損の恐れがありますのでご注意ください。■本製品は人間及び動物の生命に関わる監視機器等への利用は想定しておりませんので予めご了承ください。■本製品を運用した測定結果により発生した如何なる損害に対し一切の責任を負いませんので予めご了承ください。■本製品は高信頼性に基いた設計及び製造をしておりますが絶対的な動作保証はできません。多額の損害賠償や保険金に左右する証拠として本製品をご使用される場合には、予め複数回の記録を取る場合には必ず新しい電池に交換してから行ってください。■本書に記載されているUSBとは(Universal Serial Busの略。)高速シリアルインターフェース規格です。■本書に記載されているマーク及びWindows7の名称はマイクロソフト株式会社の商標です。■本書では、TM、R、Cなどのマーク表記は記載しておりません。■本製品は本書で定めた使い方以外の使用を固く禁止します。■本製品では動作するパソコンのOSが限られますので予めご了承ください。■本製品がお客様により不適当な使い方をしたり、本書に記載された内容に従わず取り扱いしたり、不当な改造、変更を勝手に行ったり、弊社以外の第三者により修理・変更した場合などで生じた障害等に関しては、一切の責任を負いませんのでご了承ください。



安全上のご注意

表示の意味

 警告	この表示を無視して、取り扱いを誤った場合に、使用者が死亡または重傷を負う可能性が想定される内容を表示しています。
--	--

 注意	この表示を無視して、取り扱いを誤った場合に、使用者が傷害を負う可能性が想定される内容を表示しています。
--	---

図記号の例

	▲は警告(注意を含む)を表しています。具体的な警告内容は▲の中に描かれています。左図の場合は、「一般的な注意・警告・危険」を表しています。
	⊘は禁止(してはならないこと)を表しています。具体的な禁止内容は、⊘の中に描かれています。左図の場合は、「分解禁止」を表しています。
	●は強制(必ずすること)を表しています。具体的な強制内容は、●の中に描かれています。左図の場合は、「電源プラグをコンセントから抜くこと」を表しています。

修理について

■製品の修理に関しては、以下の項目をご確認いただき、販売店もしくは弊社へご相談ください。

- お客様から修理品を弊社へ発送いただく場合には原則として、発送費用はお客様負担、修理後の返送費用は、弊社負担とさせていただきます。
- 修理品には、ご使用の環境や現在の状況(お知らせいただく内容)を記載した用紙を添付してお送りください。
- 保証期間中でも下記の内容の場合には有料修理になります。
 - 1.保証書の提出が無い場合
 - 2.保証書の所定の記入が未記入の場合
 - 3.誤った使用方法、またはお買い上げ後の輸送・落下などでの故障の場合
 - 4.本製品を改造・変更を勝手に行った場合

修理品の送り先

〒399-0034

長野県松本市野溝東1-2-12

株式会社スリック「TASK WATCH」修理係 宛

▲ 警告

この機器を使用する前に、以下の指示と取扱説明書を良くお読みください。

この機器は被測定物への装着及び同梱に限ります。

この機器を直接落としたり強い衝撃や打撃を与えないでください。

この機器は人間や動物の生命に関わる使用は避けてください。

この機器は精密電子計測機器ではありません。

この機器を分解したり、改造したりしないでください。

次のような場所での使用や保存はしないでください。

- ・温度が極端に高い場所(直接日光があたるような場所、暖房機器の近く)
- ・温度が極端に低い場所(冷蔵庫の中、寒冷地帯のような場所)
- ・水気の近く(風呂場、水上、海上、水中、海中)
- ・酸、アルカリ、有機溶剤、機械油、腐食性ガス等の影響がある場所

使用上の注意

本製品を安全にお使いいただくためには、お使いいただく前に必ず「安全上の注意」の内容と本製品の「取扱説明書」を良くお読みの上、正しくお使いください。

使用について ■本製品の使用場所で水中、標高の高い場所、高度の高い空中、重力の無い場所などでは使用できません。■本製品の測定範囲は0℃以下の場所や50℃度以上の場所では使用できません。

設置について ■直射日光のあたる場所や発熱する機器の近く、閉めきった車内、冷凍庫の中などに放置しないでください。

電源について ■使用を開始する際は新しい電池に交換してから行ってください。また長期間使用しない場合には電池を本体から取り外して保管してください。■電池を飲み込むと危険です。電池は、お客様の手の届かない場所に保管してください。

保証について ■本製品を運用した測定結果により発生した如何なる損害に対し一切の責任を負いません。■本製品は本書で定めた使い方以外の使用は動作保証しません。

修理について ■保証期間中及び保証期間後の保守サービスについては、お問い合わせ店または弊社サポートまでお問い合わせください。

▲ 注意

■液晶パネルを傷つけたり水滴などを落とさないでください。■電池を挿入する際に極性を間違えないようにしてください。■長時間使用しない時は、電池を取り外して保管してください。■付属のUSBケーブルの抜き差しする時には、必ずプラグ部分を持ってください。■濡れた手で本体に触らないでください。■本体及び乾電池は、お客様の手の届かない場所に保管してください。

サポートセンターへのお問い合わせ

■サポートセンターへのお問い合わせは「ユーザー登録」された方に限ります。

お知らせいただく内容

1.お客様の住所、氏名、電話番号

2.ご使用の製品型名

3.ご使用環境(接続されている機器の型名)

4.現在の症状(こんな場合に、こんな現象になり、現在はこのような状況に)を詳しくお伝えください。

サポートセンター

TEL0263-27-7723 FAX0263-28-7117

お問い合わせ 月曜日～金曜日(祝日、弊社休日は除く)
9:00～12:00 13:00～17:00

本体仕様

型 式	TR-10G
加速度センサー	3軸加速度(X,Y,Z)20G(±10%)
記 録 容 量	65,500データ
動 作 表 示	液晶表示
保 持 方 式	EEPROM
通 信 方 式	USB(MiniB)2.0準拠
電 源	単3アルカリ乾電池(LR6)
電 池 寿 命	約60日間(目安)
使用温湿度範囲	0～50℃ 70%RH以下(結露無きこと)
外 形 寸 法	本 体 75.5(H)×60.5(W)×33(D)mm 防塵防水ケース 80(H)×75(W)×120(D)mm(突起部除)
質 量	約400g(防塵防水ケース含む)