

IWD-シリーズ

HOIST-1

取扱説明書

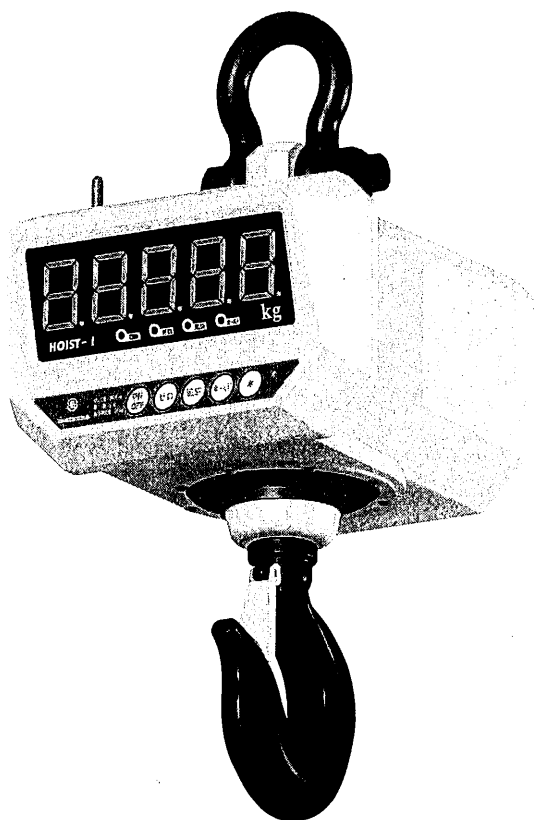

ISEIKURA

目次

1. はじめに	1
2. 主な特徴	2
3. 仕様	2
4. 製品寸法	3
5. 製品リスト	3
6. 表示部と各キーの機能	4
7. バッテリーパック	5
8. 操作方法	7
9. セットモード	9
10. テストモード	10
11. リモコン	11
12. エラーメッセージ	12

I. はじめに

この度はHOIST-Iをお買い上げ頂きまして誠に有難う御座います。
HOIST-Iはさまざまな産業分野でのご要望にお応えするため、高精度
高機能な設計となっており、わかりやすい表示機能を備えております。
HOIST-Iの性能をフルに引き出して頂くため、お使いになる前に
この取扱説明書をお読み頂きますようお願い申し上げます。
尚、この取扱説明書に基づく正しい使い方でご使用の場合の故障は
お買上げ後1年以内は、無償修理をさせていただきます。

※使用上の注意

安全のため、フック外れ止め金具を取り外してのご使用は
お避けください。

- ◆ 長期間使用されない場合はバッテリーパックを取り外してください。
- ◆ 直射日光下や振動がない場所でご使用ください。
- ◆ 雨天時のご使用や急激な温度変化、衝撃、過度の汚れを避けてください。
- ◆ ひょう量を越える過荷重を避けてください。
- ◆ 高電圧や強い電磁波がある場所では使用しないでください。
- ◆ 計量するものはフックに垂直になるように、掛けてください。
又、吊り角度は 120° 以内としてください。(下図参照)
- ◆ 計量中はスケールの下には絶対立たないでください。

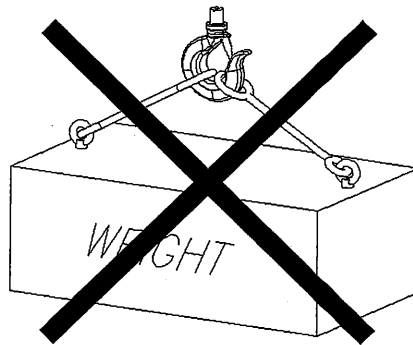
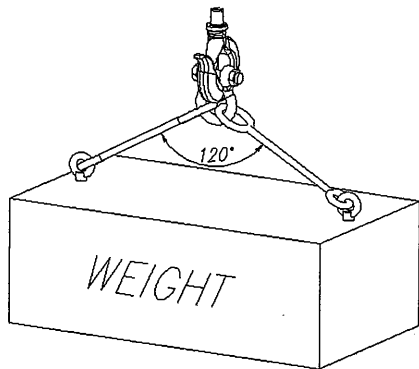

2. 主な特徴

- ◆ 見やすい下向き表示部／大型LED表示（文字高さ45mm）
- ◆ リモコン標準装備
- ◆ 取付け、取外しが容易なバッテリーパック
- ◆ 充電式バッテリーパック
- ◆ ホールド機能（自動／手動）
- ◆ 回転式フック
- ◆ リモコン操作による重さ合計機能

3. 仕様

表示	5桁LED(文字高 45mm)
表示ランプ	ローバッテリー、ゼロ、風袋、ホールド
使用温度範囲	-10～+40℃
最大風袋引量	ひょう量まで
ゼロ調整範囲	ひょう量の±2%以内
ゼロ点範囲	ひょう量の±10%以内
使用可能時間	約60～80時間
充電用ACアダプター	入力:100VAC 50/60Hz 出力:9VDC

4. 製品寸法

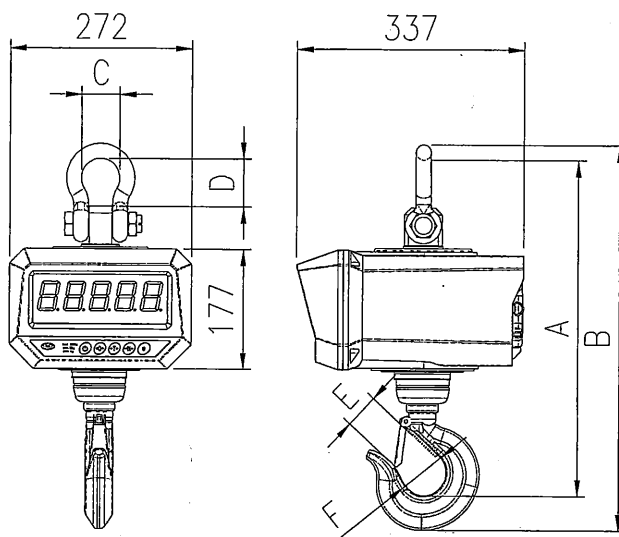

型式	ひょう量	目量	寸法						重量
			A	B	C	D	E	F	
IWD -500	500 kg	0.2 kg	391	450	51	60	23	44	14kg
IWD -1T	1000 kg	0.5 kg	391	450	51	60	23	44	14kg
IWD -2T	2000 kg	1 kg	470	540	58	71	34	61	21kg
IWD -3T	3000 kg	1 kg	470	540	58	71	34	61	21kg
IWD -5T	5000 kg	2 kg	470	540	58	71	34	61	21kg
IWD -10T	10000 kg	5 kg	687	782	83	99	53	76	33kg
IWD -20T	20000 kg	10 kg	888	1014	83	99	69	108	70kg

5. 製品リスト

計量器本体 / 1台

リモコン / 1個

バッテリーパック / 1個

取扱説明書 / 1冊

充電用ACアダプター / 1個



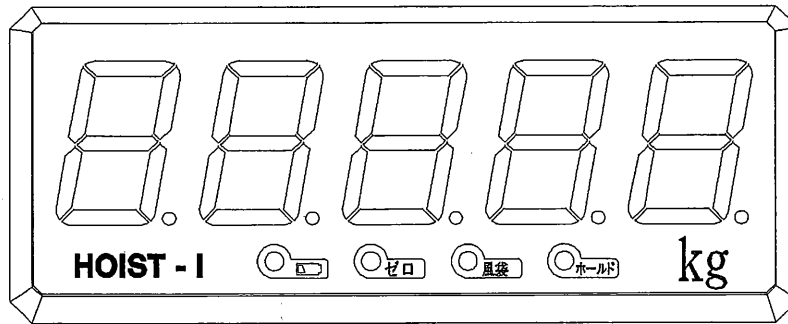

6. 表示部と各キーの機能

1) 表示部



- ◆ 重量表示 : 重量値またはメッセージを表示
- ◆ ゼロランプ : 重量がゼロのときに点灯
- ◆ 風袋ランプ : 風袋引き中に点灯
- ◆ ホールドランプ : ホールド機能使用時に点灯
- ◆ () ローバッテリーランプ
: バッテリーが消耗した時に点灯

2) 各キーの機能

	ON/OFF	電源の入/切に使用
	ゼロ	表示をゼロにするときに使用
	風袋	風袋引きを行なうときに使用
	ホールド	安定しないものを計量するときに使用 (液体、家畜等)
	* (クリア)	加算重量値を消去するときやセット、テストモード時に使用

7. バッテリーパック

1) ローバッテリーランプ ()

バッテリーの放電を防ぐためにローバッテリーランプ点灯後
充電をしないと約1～5時間後、表示が消えます。

(充電状況は使用方法、環境によって変わります。)

2) バッテリーの仕様

容量 6000mAh

電圧 6V

寸法 151×94×35.5 (mm)

3) バッテリーパックの取り付け・取外し方法

※長期間、使用しない場合はバッテリーパックを本体から
取り外しておいてください。

- ① 両側のロックレバーを4分の1回転左に回してください。
- ② バッテリーパックを引き出してください。
- ③ 逆の手順でバッテリーパックを取り付けてください。

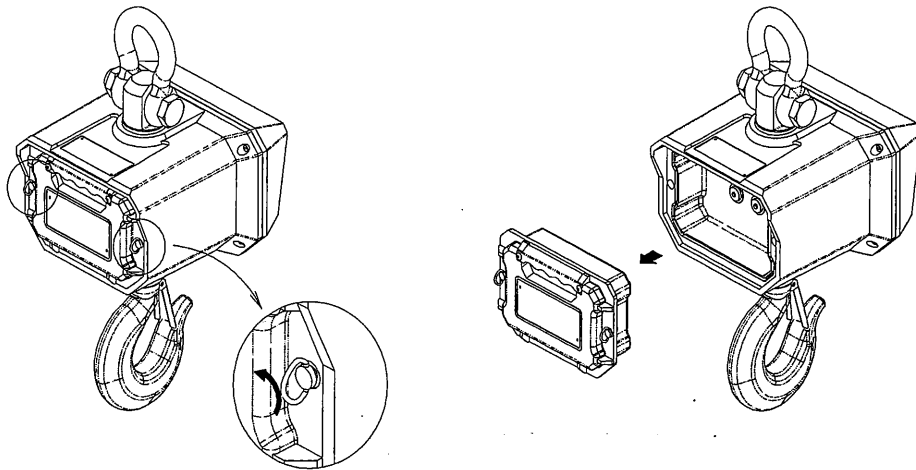

4) 充電方法

- ① 図のようにバッテリーパックを置いてください。
- ② 充電用ACアダプターをバッテリーパックに接続してください。
(チャージランプ (赤色) が点灯します。)
- ③ 充電が完了するとチャージランプ (緑色) が点灯します。
(約10時間で充電されますが、バッテリーの状態で充電時間は変化します。)
- ④ 充電が完了したら、充電用ACアダプターを取り外してください。

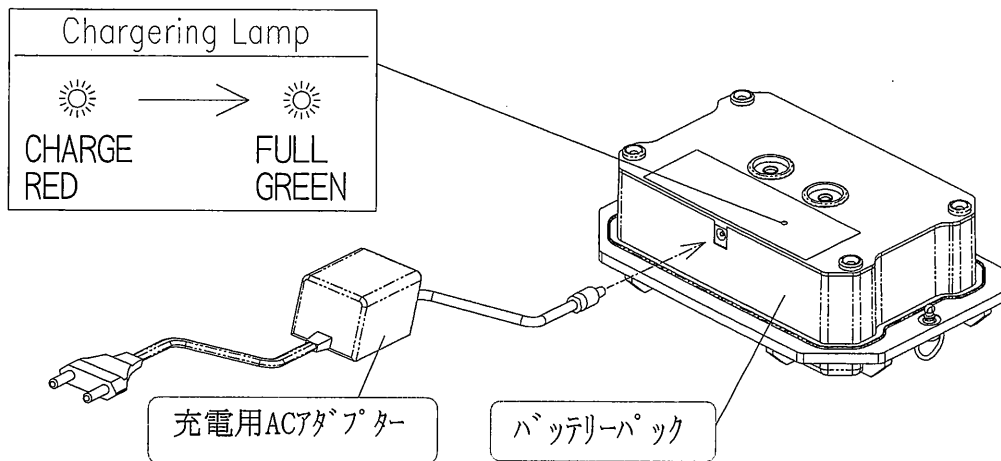

8. 操作方法

1) 操作手順

 (ON/OFFキー) を押してください。自己診断重量表示で自己診断を行ないゼロランプが点灯したら使用可能です。

2) ゼロ機能

無荷重状態のゼロ点の変動を修正するときに使用します。フック上に何もなく重量がゼロ表示でない場合、 (ゼロキー) を押してください。ゼロ点ランプが点灯し、ゼロ表示となります。

(ゼロ点の調整可能範囲は最大ひょう量の±2%以内です。)

※表示が安定していない状態のときは機能しません。

3) 風袋引き機能

風袋をフックに吊り下げてから、 (風袋キー) を押すと風袋重量を記憶して風袋ランプが点灯し、ゼロ表示となります。

この機能を解除するには、フックから全ての計量物を降ろして (風袋キー) を押してください。風袋ランプが消灯し風袋引きが解除されます。

※風袋や計量物の重量が、ひょう量を越えないようにしてください。

※計量物が安定していない状態のときは機能しません。

4) 節電機能

ゼロ表示の状態が20秒以上、もしくはセットモードのF3で設定された時間を経過した場合、節電機能が自動的に働き、 表示に変わります。

5) ゼロ調整機能 (ゼロトラッキング)





ゼロランプ点灯時のゼロ点の微小なずれを自動的に調整する機能です。

(ゼロトラッキングが機能する範囲はひょう量の±2%以内です。)

6) ホールド機能

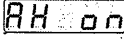

A. 自動ホールド

(この機能は計量時、いつでも使用できます。)

- ① フックを空の状態にして  (ホールドキー) を押してください。
- ②  表示となり、ホールドランプが点灯します。
- ③ 計量物を吊ると  表示となり、ホールドされた重量値を表示します。
- ④ ホールドされた重量値が±10%以上になると自動ホールド機能は解除され、再スタートします。
- ⑤ 自動ホールド機能を解除するには、フックから全てのものを降ろしてから  (ホールドキー) を押してください。表示が  となりホールドランプが消灯し、通常の計量モードに戻ります。

B. 手動ホールド

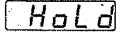
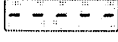
(この機能はホールドキーを押した時のみ機能します。)

- ① 計量物を吊り下げた後から  (ホールドキー) を押してください。
- ②  表示になり、ホールドランプが点灯します。その後  表示となり、ホールドされた重量値を表示します。
- ③ 手動ホールド機能を解除するには、フックから全てのものを降ろすかまたは  (ホールドキー) を押してください。ホールドランプが消灯し、通常の計量モードに戻ります。

9. セットモード

1) セットモードの設定方法

表示が消えている状態から (風袋) (風袋キー) を押したまま (ON/OFF キー) を押してください。

2) 各キーの機能

- (ゼロ) ゼロキー：設定値をゼロにします。
- (*) *キー：記憶機能および次のメニューへ進みます。
- (ホールド) ホールドキー：数値を1ずつ増加します。

3) セットモードメニュー (F1 - F3)

■ F1：デジタルフィルター (1～9)

設定	内容
F1-1	高速 (振動が少ない場合)
...	
F1-5	通常
...	
F1-9	低速 (振動が多い場合)

■ F2：重量値記憶 (0～1)



設定	内容
F2-0	重量値バックアップ OFF
F2-1	重量値バックアップ ON

■ F3：節電モード時間 (0～2)

設定	内容
F3-0	節電モードなし
F3-1	20秒
F3-2	1分



10. テストモード

1) テストモードの設定方法







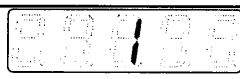

表示が消えている状態から  (ゼロキー) を押したまま  (ON/OFFキー) を押してください。

2) テストモードメニュー (TEST1 ~ TEST3)



■ : 表示テスト

表示部	内容
	自動的に各セグメントが点灯します。  (*キー) を押すとTEST 2に進みます。

■ : キーテスト

	キー	表示部	内容
ゼロ			各キーを押すと右 (1~4) のように表示されます。  (*キー) を押すとTEST 3に進みます。
風袋			
ホールド			
*			

■ : A/D変換テスト (ロードセルテスト)

表示部	内容
	現在のA/D変換された値を表示します。 (数値は、はかりによって異なります。)  (*キー) を押すと計量モードへ戻ります。

 フックに荷重を加えて表示値が変化することを確認してください。

11. リモコン

1) 使用方法

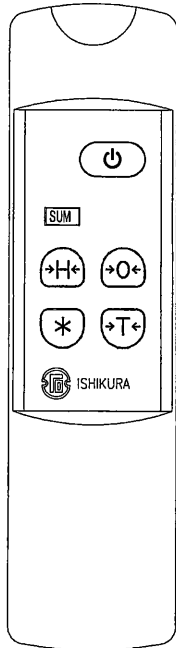



 : ON/OFFキー: 本体のON/OFFキーと同じ

 : ゼロキー : 本体のゼロキーと同じ

 : 風袋キー : 本体の風袋キーと同じ

 : ホールキー : 本体のホールキーと同じ

 : *キー : 加算重量値を消去する場合に
使用します。

 : SUM キー : 重量値を加算する場合に使用します。
このキーを押すと今までの合計重量が表示され、
約2秒後に計量モードに戻ります。

2) 仕様

使用可能距離	10m以内 (角度0°)
使用可能角度	60°
電源	単3乾電池 2本

12. エラーメッセージ

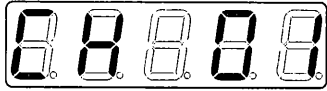

■ 内容

内部データの消失

☞ トラブル解消法

お買い上げ販売店にご連絡下さい。

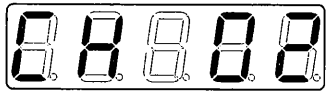

■ 内容

ロードセルもしくはA/D変換部のトラブル

☞ トラブル解消法

お買い上げ販売店にご連絡下さい。

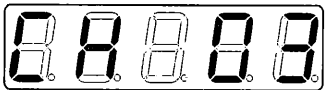

■ 内容

ゼロ点範囲（ひょう量±10%）を越えている

☞ トラブル解消法

フックに何も吊るされていない事を確認してください。



■ 内容

荷重（風袋重量を含む）が最大ひょう量を越えた場合

☞ トラブル解消法

最大ひょう量を越えるものを計量しないでください。

（ロードセルへの過荷重は故障の原因となりますのでご注意ください。）

保証規定

1. 取扱説明書に基づくご使用状態で故障した場合は無償にて修理致します。
(保証期間内に限ります)
2. 保証期間内に故障して、無償修理をお受けになる場合には、商品と本書をお持ちの上、お買い上げの販売店にご依頼ください。
3. ご贈答品などで、本保証書に記入してある販売店に修理をご依頼できない場合には、弊社へご相談ください。
4. 保障期間内でも、次の場合には有償修理となります。
 - ① 使用上の誤り及び不当な修理や改造による故障および損傷
 - ② 使用された事による錆、腐食による故障及び損傷
 - ③ お買い上げ後の落下などによる物理的衝撃による故障及び損傷
 - ④ 火災、地震、水害等の天災地変、公害による故障及び損傷
 - ⑤ 本書の提示がない場合
 - ⑥ 本書にお買い上げ年月日、お客様名、販売店名の記入がない場合
 - ⑦ 本書の字句を書き換えられた場合
5. 本書は、日本国内においてのみ有効です。
6. 本書は再発行いたしませんので、大切に保管してください。

保証書

本書は、保証規定に基づき無償修理を行うことをお約束するものです。
お買い上げの日から下記期間中、故障が発生した場合は、本書をご提示の上、
お買い上げの販売店に修理をご依頼ください。

品名	HOIST-I		
型式	IWD	ひょう量	(kg)
保証期間	お買い上げより1年間 お買い上げ年月日 (平成 年 月 日)		
お客様	ご住所 _____		
	お名前 _____		
	お電話 _____		
販売店	住所 _____		
	店名 _____		
	電話 _____		

輸入販売元



株式会社 **石蔵商店**

本社 〒812-0028 福岡市博多区須崎町3番6号
TEL(092)281-0135 FAX(092)271-1905
特機営業課 〒813-0034 福岡市東区多の津1丁目2-4
TEL(092)622-3030 FAX(092)622-2233
新宮工場 〒812-0119 福岡県粕屋郡新宮町緑ヶ浜2丁目5-1
TEL(092)963-1654 FAX(092)962-3259

MEMO

MEMO

輸入  株式会社 ISO9001 認証 **石蔵商店**

<お問い合わせ・メンテナンスは>